



marmox *fondamenti*

PANNEAUX, RECEVEURS, ÉLÉMENTS À CARRELER

80 mm
fait
carré



construction

PANNEAUX DE CONSTRUCTION PRÊT-À-CARRELER

- 14 Panneaux de construction **nano**board®
- 15 Panneaux de construction **epoxy**board®
- 16 Étagères à carreler
- 17 Niches à carreler
- 20 Tabliers de baignoire avec vérins
- 21 Tabliers de baignoire sans vérins
- 22 Habillages de bâti-support
- 23 Habillages de bâti-support **toilet**kit
- 24 Panneaux rainurés pour formes arrondies
- 25 Panneaux angulaires

HAMMAM

- 26 Hammams sur mesure

SOLUTIONS À MAÇONNER

- 34 Bondes à chaper 360° **james**
- 35 Bondes à chaper ultra plate **slim**
- 36 Caniveaux à maçonner
- 37 Caniveaux à maçonner nouvelle génération

SOLUTIONS RECEVEURS À CARRELER

- 44 Grilles écoulement standard
- 45 Grilles écoulement caniveau
- 46 Receveurs à carreler **flat**board®
- 47 Receveurs à carreler **slim**board®
- 48 Receveurs à carreler **compact**board®
- 49 Receveurs à carreler **compact**boardline®
- 50 Receveurs à carreler **mono**board®
- 51 Receveurs à carreler **line**board®
- 52 Kit complet **flat**board®
- 53 Kit complet **line**board®

- 54 **CÔTES & DIMENSIONS**

+30%
DE VENTES



Ergonomique
horizontal
ou vertical
Compatible
tous
panneaux
jusqu'à 250 cm
Disponible
en trois versions !

OUTILS MERCHANDISING

meubles merch
panneaux

Pensez-y ! Souvent les panneaux de construction sont stockés dans vos dépôts. De nombreux artisans ne pensent pas à vous demander si vous les commercialisez. Les intégrer dans vos libres services à côté des profilés et produits d'étanchéité peut contribuer à augmenter vos ventes sur cette catégorie.

Les trois versions disponibles en stock chez Marmox

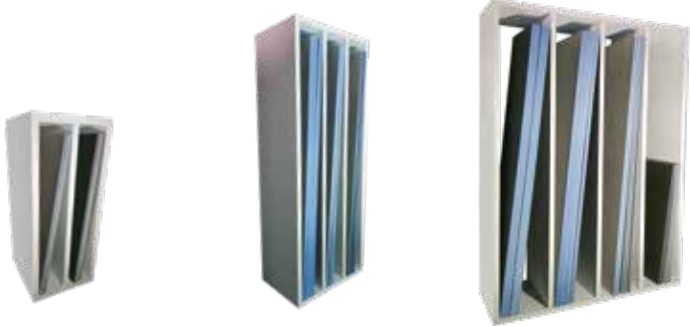

RÉF	STAND 60	STAND 100	STAND 200
USAGE	PANNEAUX PETITS FORMATS	PANNEAUX GRANDS FORMATS	PANNEAUX GRANDS FORMATS
HAUTEUR (MM)	1300	2 700	2 700
PROFONDEUR (MM)	600	600	600
LARGEUR (MM)	600	1 000	2 000

RÉF	DESCRIPTION	LONGUEUR (MM)	LARGEUR (MM)	HAUTEUR (MM)
-----	-------------	---------------	--------------	--------------

Éléments merchandising pour les panneaux à carrelé
(offerts avec commande de stock)

	PYRAMIDE	Pyramide de comptoir présentant toutes les épaisseurs de panneaux à carrelé	300	300	300
	STAND 60	Stand bas pour présentation des panneaux à carrelé fine épaisseur en Libre service	600	600	1300
	STAND 100	Stand Grand format compact pour présentation des panneaux à carrelé (toutes épaisseurs) en libre service	1000	600	2700
	STAND 200	Stand Grand format pour présentation des panneaux à carrelé (toutes épaisseurs) en libre service	2000	600	2700



Éléments merchandising pour les receveurs à carrelé

	RC 50 FLAT	Présentoir comptoir pour flatboard ®	50	50	12,5
	RC 50 SLIM	Présentoir comptoir pour slimboard ®	50	50	12,5

Éléments merchandising pour les receveurs design
(offerts avec commande expo de deux receveurs)

	NUANCIER RESINE	Nuancier résine avec toutes les finitions disponibles	30	20	2
	NUANCIER PIERRE	Nuancier pierre naturelle 6 coloris	30	20	2
	MAQUETTE COIN	Maquette de receveurs résine ou pierre	20	20	3
	STAND RECEVEUR	Stand démo pour receveur design à deux côtés	80	60	120

Éléments merchandising pour les mosaïques

	STAND MOSAIC	Colonne démo pour mosaïque en plaques	60	30	180
	TABLE MOSAIC	Table démo pour mosaïque en rouleau	160	60	100

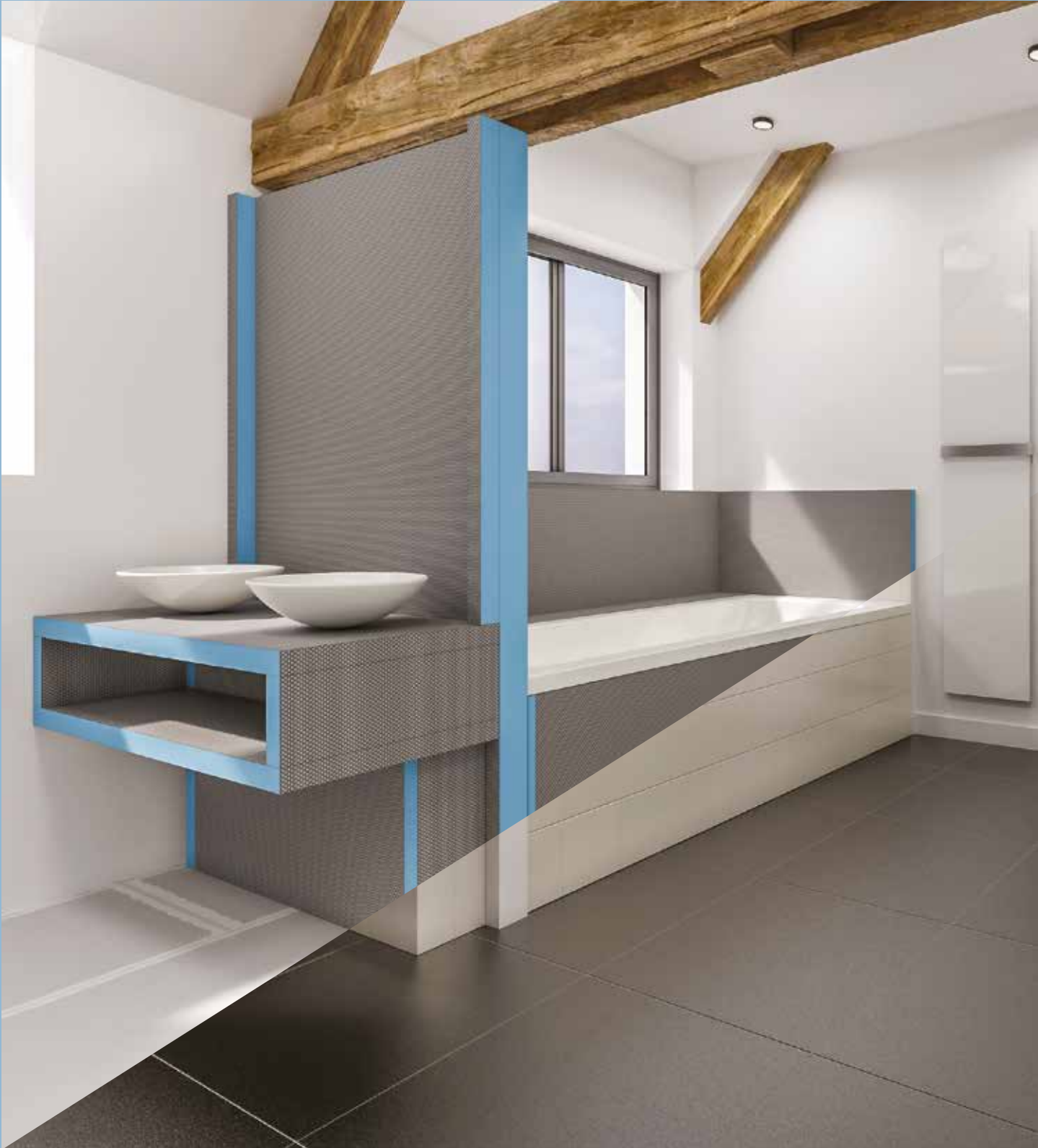

panneaux de construction

Habillage étanche
des murs et des sols

Isolation plancher rayonnant

Cloison de séparation

Rattrapage de hauteur
dans les salles de bains

Ragréage des sols

Tabliers de baignoires

Parois Hammams

Plans vasques

Fabrication de meubles à carrelé
pour salles de bains

**NOUVEAU
CONCEPT
BREVETÉ**

Étanches

Ultra légers

**Facilement
recoupables**

Prêt-à-carrelé

Prêt-à-enduire

**Toutes
dimensions**





**DÉCOUPE
ULTRA FACILE**

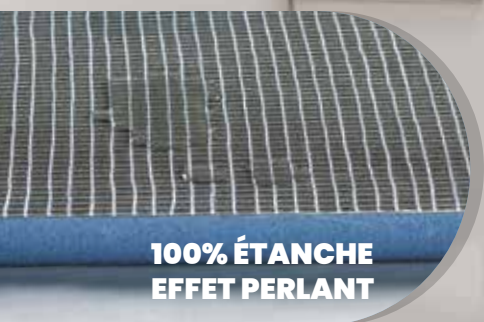

**100% ÉTANCHE
EFFET PERLANT**



**RÉSISTANCE
MÉCANIQUE
GARANTIE**



ULTRA LÉGER



NOUVEAU
CONCEPT
BREVETÉ

Beaucoup
plus léger

Découpe ultra facile

Étanchéité Renforcée

Résistance
mécanique garantie

Renforcement des colles
et du carrelage grâce
à la fibre extérieure

Aucun débris
à la découpe
(chantier propre)

Excellente stabilité
dimensionnelle



RÉSISTANCE
MÉCANIQUE RENFORCÉE

Résistance au poinçonnement
garantie



REDÉCOUPABLE

Composition d'un panneau Epoxy Board

1 - Fibre de verre extérieure | 2 - Mortier ciment polymérisé | 3 - Mousse polystyrène extrudée

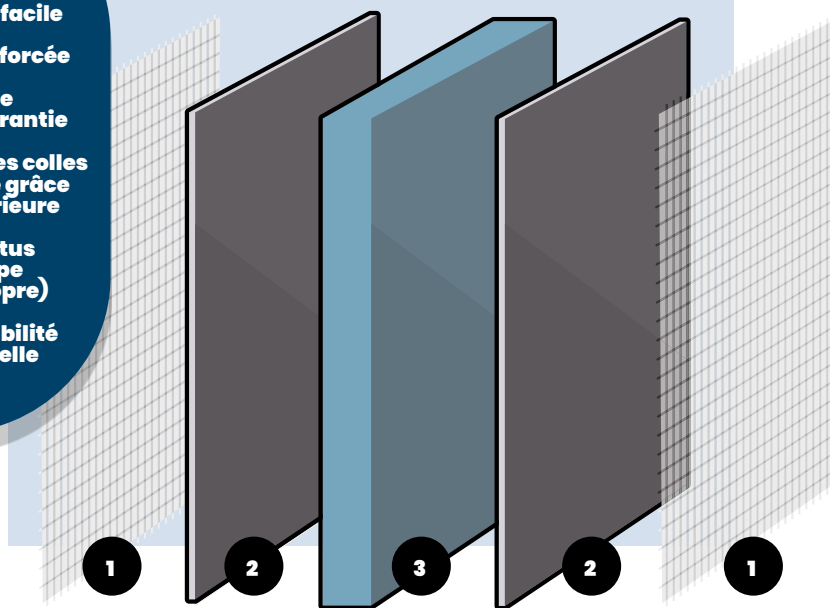

Prêt-à-carreler

PANNEAUX DE CONSTRUCTION

Créateur en 2013 du célèbre nid d'abeille, nous avons développé en 2017 une nouvelle génération brevetée de panneau à carreler, plus étanche que ses concurrents, plus légère, plus résistante et plus facile à couper.

Le panneau de construction Epoxy Board constitue le matériau de base d'une gamme globale résolument orientée vers la rénovation et la construction des salles de bains tendances. Au-delà des gammes traditionnelles de panneaux à carreler qui vous permettront d'habiller et construire murs, sols et meubles de la salle de bains, notre volonté est de proposer à nos distributeurs et clients, une gamme complète, et unique, de solutions pour douches à l'italienne.

CARACTÉRISTIQUES TECHNIQUES DES PANNEAUX STANDARDS

	TEST	RÉSULTAT
Conductivité thermique à 5 ans	DIN 52612	0,034 +0,02
Force de compression à 10% de déflexion	DIN 53421	300KN/m ²
Absorption d'eau en immersion	DIN 53428	0,2% / vol. d'eau
Absorption d'eau (capillaire)	DIN 53428	Négligeable
Comportement au feu	BS476 PART 6.7 EN 13501-1	CLASSE E

DOMAINES D'EMPLOIS

	ÉPAISSEUR EN MM	4	6	10	12,5	20	30	40	50	80
Rattrapage de hauteur de carrelage		•	•	•						
Ragréage / Habillage sols			•	•	•	•	•	•	•	•
Habillage murs		•	•	•	•	•	•	•	•	•
Coffrage de fenêtre					•					
Habillage de bâti-support						•	•			
Habillage (tabliers) de baignoires						•	•			
Podium / rehausse de sols de sdb								•	•	•
Construction meubles à carreler								•	•	•
Cloisons (hammam) à carreler									•	•
Isolation murale / sol / comble			•	•	•	•	•	•	•	•

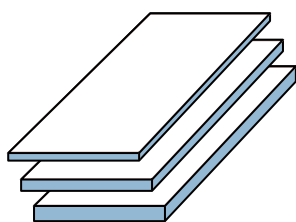

Panneaux Standards **epoxy**board®

Le panneau de construction vous permet des utilisations durables et créatives pour la rénovation de votre salle de bain

Habillage étanche murs et sols

Isolation plancher rayonnant

Cloison de séparation

Rattrapage de hauteur

Ragréage des sols

Tabliers de baignoires

Parois hammams

Plans vasques

Fabrication de meubles à carreler

Les formats des panneaux (125x60 cm ou 250x60 cm), dans des épaisseurs de 4 à 80 mm offrent aux professionnels une polyvalence dans l'utilisation des panneaux, et leur permettent de réaliser un très grand nombre de rénovations ou de constructions dans le domaine de la salle de bains, ainsi que dans les autres pièces de la maison. Le nouveau panneau breveté est constitué d'un panneau en polystyrène extrudé, d'un mortier en base ciment modifié et d'une fibre de verre positionnée de part et d'autre du panneau, à l'extérieur du mortier. Cette composition de panneau confère aux produits des avantages inédits comparativement aux panneaux de construction standards en base ciment du marché.

Panneaux disponibles sur demande en pare-vapeur pour les pièces excessivement humides ou pour les hammams.

Disponible en 90 cm et 120 cm de large- Autres longueurs sur demande



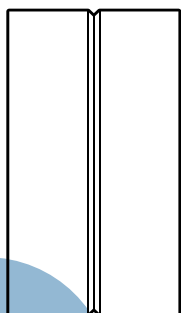

Livraison à plat
pour éviter
les casses
lors du transport
sur le chantier

panneaux d'angles

Les panneaux angulaires vous aideront à habiller avec rapidité les angles droits et isoler les tuyaux souvent inesthétiques dans les salles de bains

PANNEAUX ANGULAIRES

COFFRAGE D'ANGLE

HABILLAGE DES TUYAUX

HABILLAGE DES MARCHES

ÉTAGÈRES LÉGÈRES

Les angles sont disponibles dans quatre largeurs (150 x 150 mm, 200 x 200 mm, 300 x 300 mm, et 400 x 200 mm), et permettent à l'utilisateur de réaliser coffrages, habillages de murs et d'angles avec rapidité. Son utilisation la plus répandue concerne l'habillage des angles et des tuyaux dans les milieux humides. Souvent inesthétiques, les tuyaux constituent un pont thermique. Les habillages d'angles permettent d'habiller les tuyauteries.

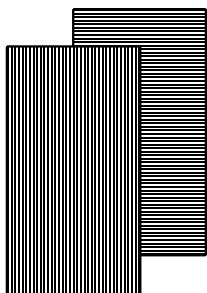

panneaux rainurés *pour formes arrondies*

La gamme de panneaux rainurés, proposés en deux formats (rainurage en largeur ou longueur), vous permettra d'épouser toutes les formes de votre salle de bains ou de créer des formes irrégulières avec créativité

HABILLAGE DES ARRONDIS DANS LA SALLE DE BAIN

HABILLAGE DES COLONNES DE PLANS VASQUES

HABILLAGE DES BAIGNOIRES D'ANGLES / BALNÉOS

RÉALISATION DE TOIT TUNNEL POUR HAMMAMS

RÉALISATION DE BANQUETTES À CARRELER

Proposés dans un format de 2,50 x 0,60 cm et une épaisseur de 30 mm, les panneaux cintrés sont rainurés au choix dans la longueur ou la largeur. Ce système offre ainsi plus de polyvalence aux panneaux, pour épouser toutes les formes galbées de votre salle de bains ou votre habitat. L'articulation très facile et ajustable permettra aux professionnels une bonne adaptation à tous les supports galbés, mais apportera aussi de la créativité dans la rénovation ou la construction des meubles salles de bains.

Disponible de 20 à 80 mm d'épaisseur sur demande

Tabliers de baignoires

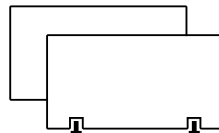

De la baignoire droite à la baignoire d'angle, nous vous proposons diverses solutions pour habiller rapidement l'écran de votre baignoire

HABILLAGE DES BAIGNOIRE

STANDARDS

Les tabliers de baignoires sont constitués d'un panneau classique d'une épaisseur de 3 cm, auquel sont rajoutés des vérins (2 par panneau) permettant après avoir calé la baignoire de rehausser le tablier à l'aide d'une clé, afin d'assurer une meilleure stabilité du système. Les tabliers de baignoire sont souvent plus économiques, plus rapides que des solutions standards, et représentent une solution plus esthétique car ils permettent de poser un carrelage ou une faïence identique au reste de la salle de bains.

Habillages de bâti-support

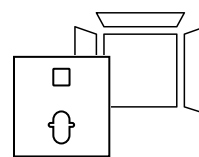

Habiller un bâti-support n'a jamais été aussi facile, rapide et sécurisé qu'avec ce produit conçu pour tous les bâti-supports du marché.

HABILLAGE BÂTI-SUPPORT (WC SUSPENDUS)

HABILLAGE BÂTI-DOUCHE

Habiller un bâti-support est souvent problématique et coûteux. Notre kit vous permet d'en réaliser l'habillage avec fiabilité, sécurité et rapidité. Outre la rapidité, il est prêt-à-enduire, prêt-à-carreler et étanche. Ce kit, d'un format de 130 cm de hauteur avec un retour de tablette de 32 cm, et d'une largeur de 100 cm, permet de vous adapter à n'importe quel bâti-support du marché, ainsi qu'aux versions pour personne à mobilité réduite (PMR). Le gain de temps généré dans l'installation est extrêmement avantageux et économique : environ 50% d'une solution traditionnelle. Ces habillages peuvent être également utilisés pour des évacuations murales de douches à l'italienne. Ils vous permettront de pouvoir réaliser une tablette à mi-hauteur pour les produits ménagers ou de recevoir une colonne de douche pour les installations PMR.

étagères à carreler

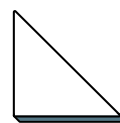

Quoi de mieux qu'une touche design pour compléter l'habillage de sa salle de bain. C'est ce que nous vous proposons avec une étagère d'angle ergonomique au design tendance. Cette petite étagère d'angle et son kit de fixation sauront s'intégrer partout dans les salles de bain et dans la douche.

IDÉAL POUR LE NEUF OU LA RÉNOVATION AU CHOIX.

niches à carreler

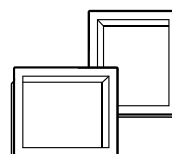

Notre société vous propose une gamme de niches à carreler, disponibles dans différentes tailles, et qui vous permettront de créer du relief dans votre douche ou salle de bain, avec simplicité et rapidité. Élégantes et design une fois carrelées, ces niches vous offrent la garantie d'un produit étanche.

ACCESSOIRES

étanchéité

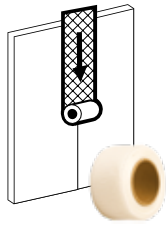

ACC001

Bande d'armature en fibre de verre
25 mètres x 10 cm

Utilisée pour renforcer les joints entre panneaux et doit être utilisée en complément d'un mortier colle étanche.

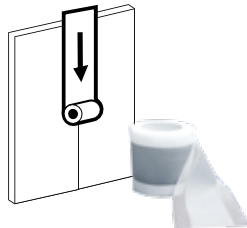

ACC002

Bande étanche
10m linéaires x 12,5 cm

Utilisée pour assurer l'étanchéité sur les systèmes de receveurs, cette bande est équipée d'une couche élastomère et d'une couche polyester maillée pour permettre une bonne jonction et une étanchéité parfaite.

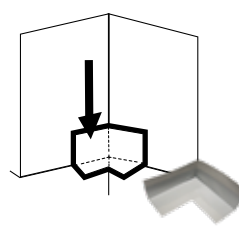

ACC050

Bande étanche
50m linéaires x 12,5 cm

Utilisée pour assurer l'étanchéité sur les systèmes de receveurs, cette bande est équipée d'une couche élastomère et d'une couche polyester maillée pour permettre une bonne jonction et une étanchéité parfaite.

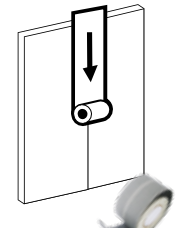

ACC003

Coin d'étanchéité

Disponibles en format régulier ou inversé, ces coins vous permettront de faire l'étanchéité des raccords dans les endroits les plus délicats.

ACC011

Bande étanche auto adhésive
10 mètres linéaires

Ce produit est équivalent à la bande étanche classique, mais est équipé d'une sous couche en butyle pour assurer l'auto adhésion sur les supports.

ACCESSOIRES

fixation

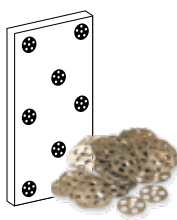

ACC004

Connecteurs métal

Pour assurer un maintien mécanique des panneaux



ACC005

Ancrages Muraux

Les ancrages muraux sont utilisés pour les connexions des panneaux avec le mur / sol. Les ancrages sont appliqués fermement dans la surface du panneau, et le panneau est ensuite mis en position, pour visser dans le mur / le sol au travers des ancrages.

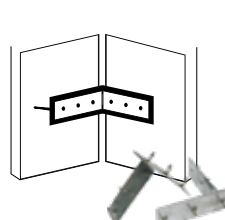

ACC006

Ancrages perpendiculaires

Les ancrages perpendiculaires sont utilisés pour fixer deux panneaux perpendiculairement pendant que la colle sèche. Les ancrages sont appliqués fermement dans les surfaces de chaque panneau, après avoir appliqué un lit de PU de chaque côté du panneau.

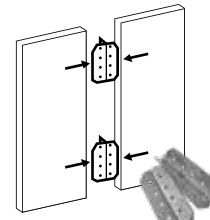

ACC007

Ancrages de joints

Les ancrages de joints sont utilisés pour connecter deux panneaux ensemble en ligne. Les ancrages de joints sont appliqués dans la mousse de chacun des deux panneaux après application de PU entre les deux panneaux.

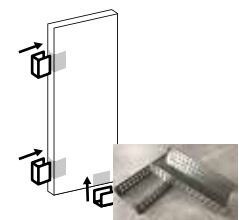

ACC018

Profilé en U pour panneau de séparation en 8 cm

Ce profilé en U en acier galvanisé vous permet de maintenir une cloison de séparation en 8 cm pour les agencements de salle de bain. Disponible en 5 cm sur demande

ACCESSOIRES

fixation



ACC008

Mortier Colle Etanche

Ce mortier colle étanche en base ciment est fourni en sac de 5 kgs et vous permettra d'étancher les jonctions de panneaux, les bandes étanches et de coller les receveurs de douche



ACC010

Mastic Colle PU mono composant en cartouche

Ce mastic colle vous garantira un collage solide, rapide et parfait entre les panneaux.

réhausse

universelle redécoupable pour receveurs de douche



RÉF

ACC016

ÉPAISSEUR 50 + 30 mm (80 mm total)

LONGUEUR 2 000 mm

LARGEUR 1 200 mm

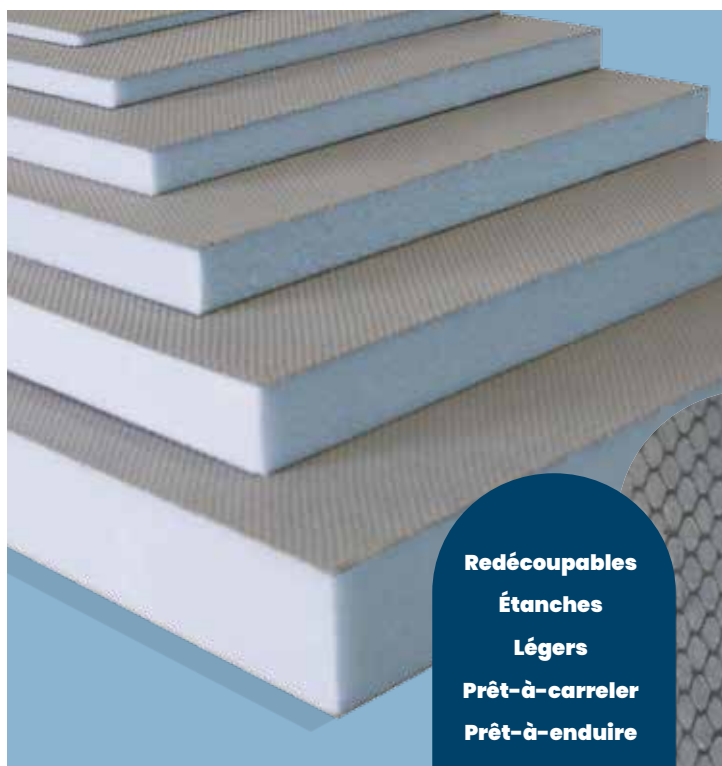

Redécoupables
Étanches
Légers
Prêt-à-carreler
Prêt-à-enduire
Toutes dimensions

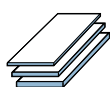

Prêt-à-carreler

PANNEAUX DE CONSTRUCTION

nanoboard[®]

Les formats des panneaux **nanoboard**[®] (1250x600 ou 2500x600 mm), dans des épaisseurs de 4 à 80 mm offrent aux professionnels une polyvalence dans l'utilisation des panneaux, et leur permettent de réaliser un très grand nombre de rénovations ou de constructions dans le domaine de la salle de bains, ainsi que dans les autres pièces de la maison. Les excellentes propriétés de notre mortier en nid d'abeille permettent aux panneaux **nanoboard**[®] de se poser sur un grand nombre de supports, et d'y appliquer un nombre infini de parements de surface.

REF.	ÉPAISSEUR (mm)	LARGEUR (mm)	LONGUEUR (mm)	POIDS par panneau en kg	QUANTITÉ par palette
4 MB125	4	600	1250	3	165
6 MB125	6	600	1250	3,2	150
10 MB 250	10	600	2 500	5,2	215
125 MB 250	12,5	600	2 500	5,4	150
20 MB 250	20	600	2 500	6	106
30 MB 250	30	600	2 500	7	75
40 MB 250	40	600	2 500	7,5	60
50 MB 250	50	600	2 500	8	45
80 MB 250	80	600	2 500	10	25

Les panneaux sont disponibles dans d'autres largeurs (900/1200) et d'autres longueurs sur demande

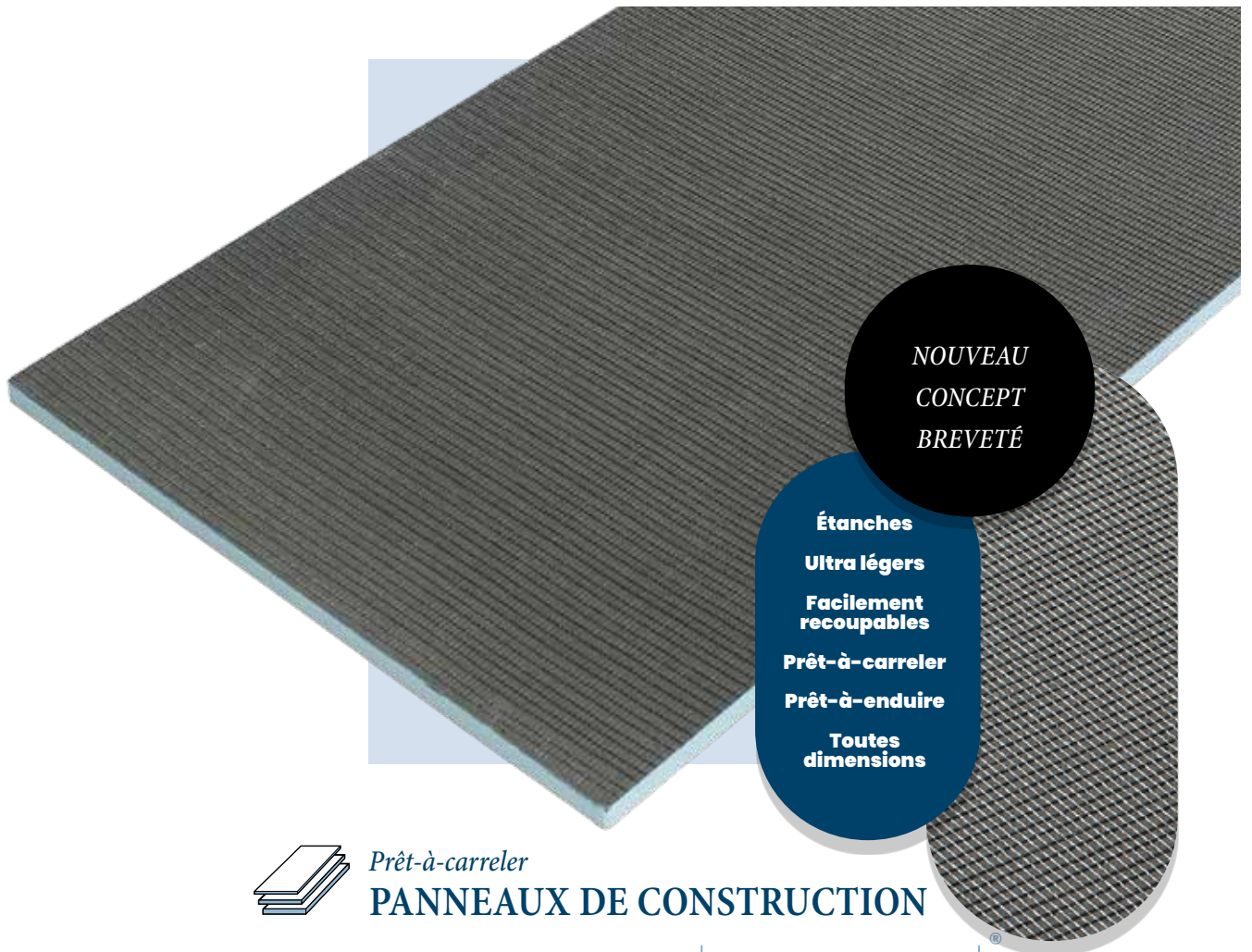

**NOUVEAU
CONCEPT
BREVETÉ**

Étanches
Ultra légers
**Facilement
recoupables**
Prêt-à-carreler
Prêt-à-enduire
**Toutes
dimensions**

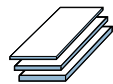

Prêt-à-carreler

PANNEAUX DE CONSTRUCTION

epoxyboard

Les formats des panneaux **epoxyboard**[®] offrent aux professionnels une polyvalence et permettent de réaliser rénovations ou de constructions de la salle de bains et dans les autres pièces de la maison. Ce nouveau panneau breveté est constitué d'un panneau en polystyrène extrudé, d'un mortier en base ciment modifié et d'une fibre de verre positionnée de part et d'autre du panneau, à l'extérieur du mortier. Cette composition de panneau confère aux produits des avantages inédits comparativement aux panneaux de construction standards en base ciment du marché, comme sa légèreté et sa découpe.

REF.	ÉPAISSEUR (mm)	LARGEUR (mm)	LONGUEUR (mm)	POIDS par panneau en kg	QUANTITÉ par palette
4 EB 125	4	600	1 250	1,30	165
6 EB 125	6	600	1 250	1,35	150
10 EB 250	10	600	2 500	2,7	215
125 EB 250	12,5	600	2 500	3	150
20 EB 250	20	600	2 500	3,5	106
30 EB 250	30	600	2 500	4	75
40 EB 250	40	600	2 500	4,5	60
50 EB 250	50	600	2 500	5	45
80 EB 250	80	600	2 500	7	25

Les panneaux sont disponibles dans d'autres largeurs (900/1200) et d'autres longueurs sur demande

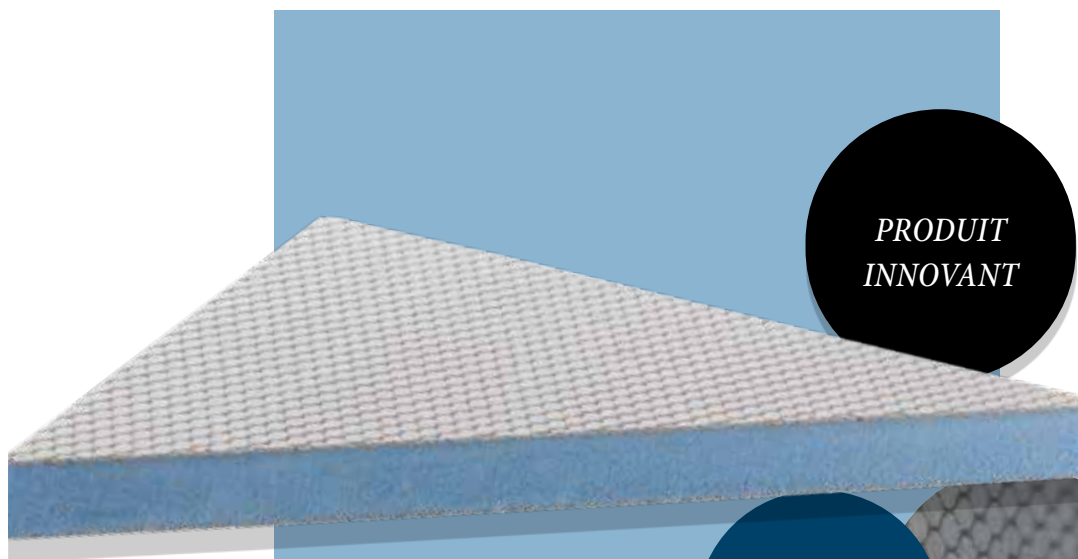

*PRODUIT
INNOVANT*

Étanches
Légers
Prêt-à-carreler
Prêt-à-enduire
Résiste à 15 kilos



Prêt-à-carreler

ÉTAGÈRES À CARRELER

étagères d'angles

Le design tient souvent à peu de choses. À des détails...

Comme cette étagère d'angle triangulaire qui s'adaptera à votre salle de bain. Idéal pour le neuf ou la rénovation, cette étagère personnalisable supporte grâce à son kit de fixation une charge allant jusqu'à 15 kilos.

Elle s'installe en neuf comme en rénovation

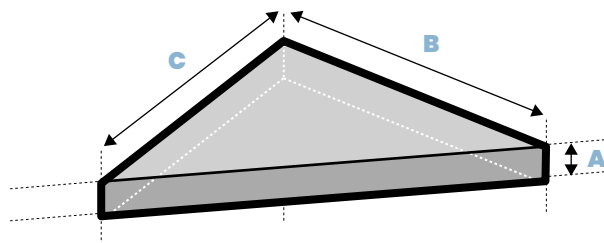

REF.	A ÉPAISSEUR (mm)	B LARGEUR (mm)	C LONGUEUR (mm)	POIDS (en kg)	QUANTITÉ par carton
TILE CORNER	25	240	240	0,5	1 PIÈCE

Livrée en carton unitaire



**PRODUIT
INNOVANT**

**Étanche
Facile
à mettre en place
Neuf
ou
rénovation**

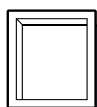

Prêt-à-carreler

NICHES À CARRELER

encombrement standard

Vous manquez de place pour poser vos produits de beauté et vous n'avez pas la place de mettre une étagère d'angle dans votre douche ou votre salle de bain ? Créer du relief de manière élégante et design avec les niches à carreler. Conçues de manière étanche et robuste avec des panneaux à carreler, nos niches de différents formats s'installeront dans tous les intérieurs humides de manière sécurisée et étanche.

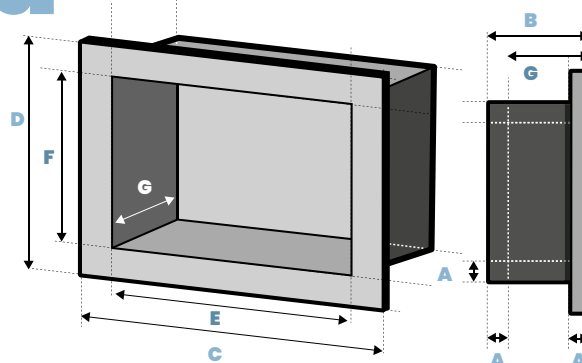

REF.	A ÉPAISSEUR (mm)	B PROFONDEUR (mm)	C LONGUEUR (mm)	D LARGEUR (mm)	INTERIEUR		
					E LONGUEUR (mm)	F LARGEUR (mm)	G PROFONDEUR (mm)
NICHE 3030	12,5	100	400	400	300	300	87
NICHE 4020	12,5	100	500	300	400	200	87
NICHE 4030	12,5	100	500	400	400	300	87
NICHE 4040	12,5	100	500	500	400	400	87
NICHE50/40-SHELF AVEC ÉTAGÈRE	12,5	100	600	500	500	400	87
NICHE80/30	12,5	100	900	400	800	300	87

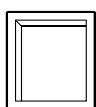

Prêt-à-carreler
NICHES À CARRELER

faible encombrement cloison sèche

La niche faible encombrement de Marmox a été pensée pour s'intégrer dans un mur de cloison sèche. Bien positionnée dans l'alignement du placo à l'intérieur de la douche, le reste de la niche s'encastrent directement dans l'épaisseur du rail et permettra une niche de rénovation là où une niche traditionnelle n'aurait pas pu s'insérer.

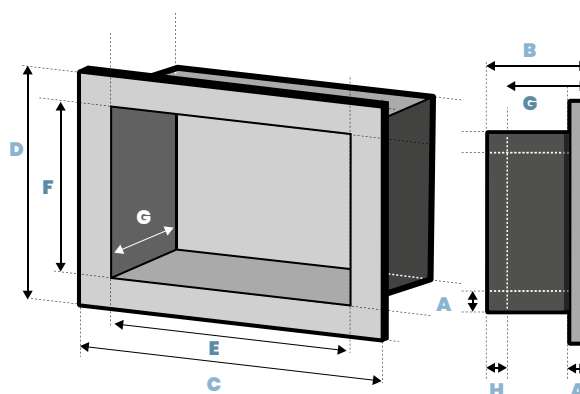

REF.	A ÉPAISSEUR (mm)	H ÉPAISSEUR (mm)	B PROFONDEUR (mm)	C LONGUEUR (mm)	D LARGEUR (mm)	INTERIEUR		
						E LONGUEUR (mm)	F LARGEUR (mm)	G PROFONDEUR (mm)
NICHE30/30-INT	10	4	60	400	400	300	300	55
NICHE40/20-INT	10	4	60	500	300	400	200	55
NICHE40/30-INT	10	4	60	500	400	400	300	55
NICHE40/40-INT	10	4	60	500	500	400	400	55
NICHE80/30-INT	10	4	60	900	400	800	300	55

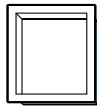

Prêt-à-carreler
NICHES À CARRELER

fort encombrement

La niche fort encombrement de Marmox permet aux clients disposant d'une capacité plus importante d'avoir une niche à forte capacité. D'une profondeur de près de 15 cm, cette niche permettra d'apporter encore plus de relief à la salle de bain.

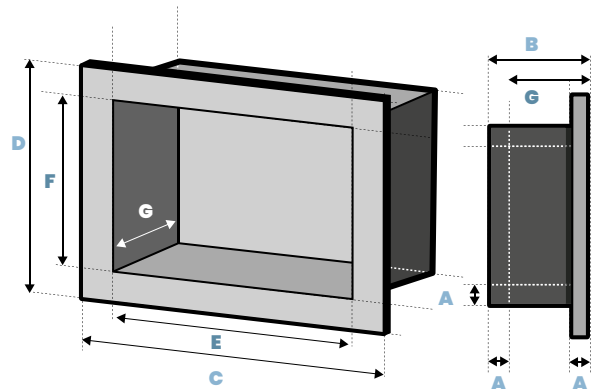

REF.	A ÉPAISSEUR (mm)	B PROFONDEUR (mm)	C LONGUEUR (mm)	D LARGEUR (mm)	INTERIEUR		
					E LONGUEUR (mm)	F LARGEUR (mm)	G PROFONDEUR (mm)
NICHE30/30-15	12,5	162,5	400	400	300	300	150
NICHE40/20-15	12,5	162,5	500	300	400	200	150
NICHE40/30-15	12,5	162,5	500	400	400	300	150
NICHE40/40-15	12,5	162,5	500	500	400	400	150
NICHE80/30-15	12,5	162,5	900	400	800	300	150



**Option rainurée
pour
baignoire
d'angle**

**fourni
avec vébins**

Redécoupables



Prêt-à-carreler

TABLIERS DE BAIGNOIRES

avec vébins

De la baignoire droite à la baignoire d'angle, nous vous proposons diverses solutions pour habiller rapidement l'écran de votre baignoire. Les tabliers de baignoires sont constitués d'un panneau de construction classique d'une épaisseur de 3 cm, auquel sont rajoutés des vébins (deux par panneau) permettant après avoir calé la baignoire de rehausser le tablier à l'aide d'une clé, afin d'assurer une meilleure stabilité du système. Les tabliers de baignoire sont plus économiques, plus rapides que des solutions standards, et représentent une solution plus esthétique car ils permettent de poser un carrelage ou une faïence identique au reste de la salle de bains.

REF.	ÉPAISSEUR (mm)	LARGEUR (mm)	LONGUEUR (mm)	POIDS par panneau en kg	QUANTITÉ par palette
30TAB90	30	600	900	1,2	75
30TAB180	30	600	1800	2,4	75

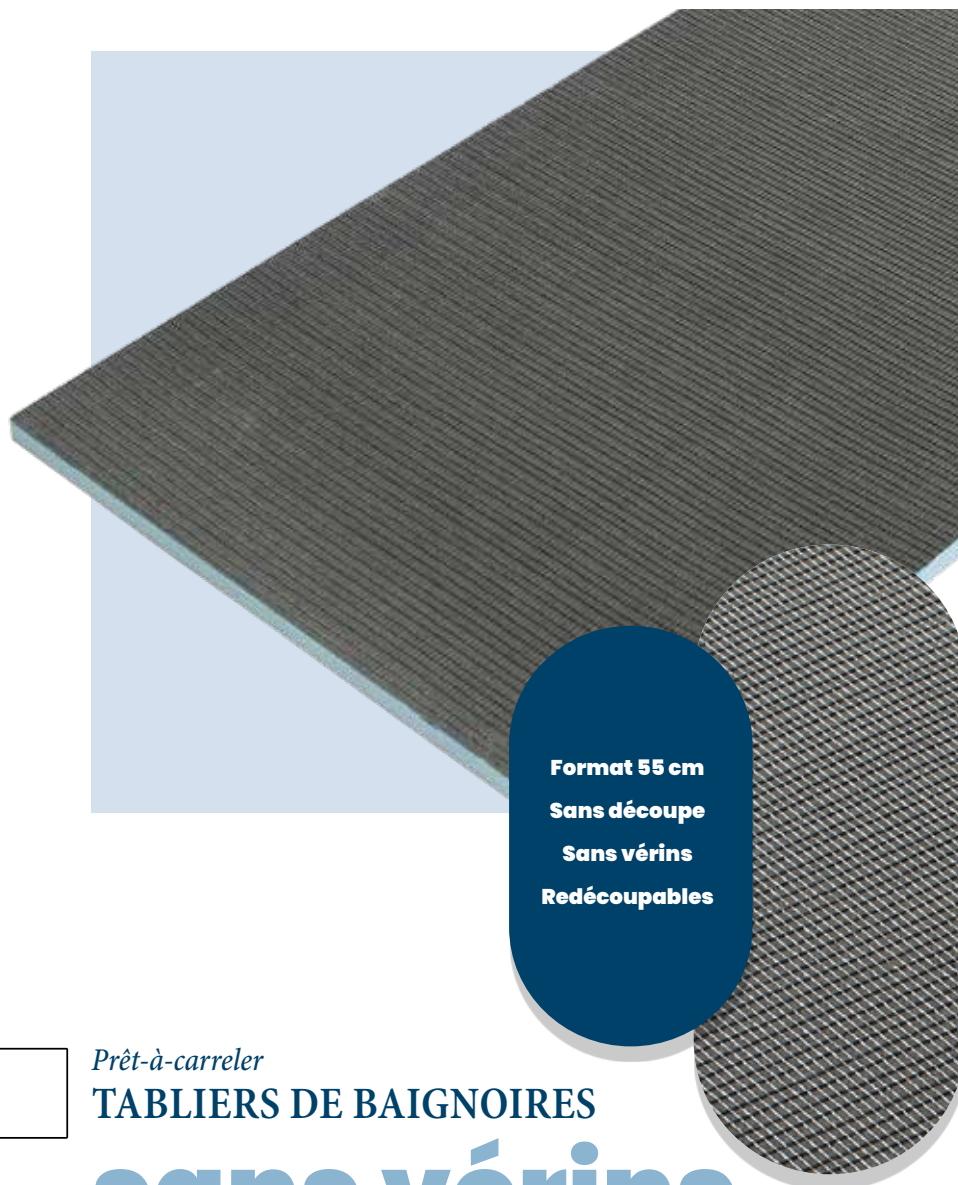

Prêt-à-carreler

TABLIERS DE BAIGNOIRES

sans vérins

Découvrez notre format économique de panneau destiné à habiller les baignoires.

Plus économique qu'un panneau standard en 30 mm, ce tableau est idéal pour les promoteurs ou constructeurs. Nous proposons une largeur inédite en 55cm qui évitera les découpes sur chantier.

REF.	ÉPAISSEUR (mm)	LARGEUR (mm)	LONGUEUR (mm)	POIDS par panneau en kg	QUANTITÉ par palette
30 EB185-55	30	550	1850	2,4	75
30 EB177	30	600	1770	2,4	75

HABILLAGE
BÂTI-SUPPORT
(WC SUSPENDUS)

NOUVEAU
CONCEPT

Économique

Facile
à mettre
en œuvre

Prêt-à-carreler

Compatible
tous bâtis



Prêt-à-carreler



HABILLAGE DE BÂTI-SUPPORT

toiletboard[®]

Dans une logique de toujours respecter tous les budgets et de faciliter le travail des installations en salle de bain, nous avons conçu un habillage de bâti-support plus économique et facile à mettre en œuvre. Conçu avec une plaque de 155 x 120 cm, ce produit résistera au poinçonnement et confèrera à votre installation une étanchéité et un support prêt à carreler.

REF.	ÉPAISSEUR (mm)	LARGEUR (mm)	LONGUEUR (mm)	POIDS (en kg)	QUANTITÉ par carton
TOILET BOARD	20	1200	1550	4	1 PIÈCE

Recoupable pour s'adapter à toutes les hauteurs.

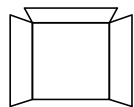

Prêt-à-carreler

HABILLAGE DE BÂTI-SUPPORT

toiletbox®

Habiller un bâti-support est souvent problématique et coûteux. Le kit d'habillage de bâti-support vous permet d'en réaliser l'habillage avec fiabilité, sécurité et rapidité.

En outre, il est prêt-à-enduire, prêt-à-carreler et étanche. Le kit proposé est constitué de 4 panneaux pour s'adapter à toutes les situations. Le gain de temps généré dans l'installation du bâti-support est extrêmement avantageux et économique : environ 50% comparativement à des solutions traditionnelles.

Les habillages de bâti-support peuvent être également utilisés pour des évacuations murales de douches à l'italienne telles que les bâti-supports pour douche. Ils vous permettront au-delà de l'habillage du bâti-support de douche, de pouvoir réaliser une tablette à mi-hauteur pour les produits ménagers, ou encore de recevoir une colonne de douche pour les installations PMR.

REF.	ÉPAISSEUR (mm)	LARGEUR (mm)	LONGUEUR (mm)	POIDS (en kg)	QUANTITÉ par carton
TOILET box	30	600	1250	4	1 PIÈCE

ARRONDIS DANS
LA SALLE DE BAIN

COLONNES
DE PLANS VASQUES

BAIGNOIRES
D'ANGLES / BALNÉOS

TOIT TUNNEL
POUR HAMMAMS

BANQUETTES
À CARRELER

Flexibles
Prêt-à-carreler
Prêt-à-enduire
Redécoupables

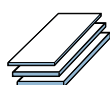

Prêt-à-carreler

POUR FORMES ARRONDIES

panneaux rainurés

La gamme de panneaux rainurés, proposés en deux formats (rainurage en largeur ou longueur), vous permettra d'épouser toutes les formes de votre salle de bains ou de créer des formes irrégulières avec créativité.

Proposés dans un format de 2,50 x 0,60 cm et une épaisseur de 30 mm, les panneaux cintrés sont rainurés au choix dans la longueur ou la largeur. Ce système offre ainsi plus de polyvalence aux panneaux de construction, pour épouser toutes les formes galbées de votre salle de bains ou votre habitat. L'articulation très facile et ajustable permettra aux professionnels une adaptation à tous les supports galbés, mais apportera aussi de la créativité dans la rénovation ou la construction des meubles salles de bains.

REF.	ÉPAISSEUR (mm)	LARGEUR (mm)	LONGUEUR (mm)	POIDS par panneau en kg	QUANTITÉ par palette
PANNEAU RAINURÉ DANS LA <u>LONGUEUR</u> 30 JAGL250	30	600	2 500	2,5	75
PANNEAU RAINURÉ DANS LA <u>LARGEUR</u> 30 JAGW250	30	600	2500	2,5	75

Disponible de 20 à 80 mm d'épaisseur sur demande

COFFRAGE D'ANGLE

HABILLAGE
DES TUYAUX

HABILLAGE
DES MARCHES

ÉTAGÈRES
LÉGÈRES

LIVRAISON À PLAT
POUR ÉVITER
LES CASSES
TRANSPORT
SUR CHANTIER

Multi-fonctions

Redécoupables

Toutes
dimensions

Toutes
épaisseurs

Prêt-à-carreler

Prêt-à-enduire

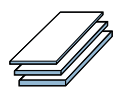

Prêt-à-carreler

POUR ANGLES

panneaux angulaires

Les panneaux angulaires vous aideront à habiller avec rapidité les angles droits et isoler les tuyaux souvent inesthétiques dans les salles de bains

Les panneaux d'angles sont disponibles dans 4 largeurs (150 x 150 mm, 200 x 200 mm, 300 x 300 mm, et 400 x 200 mm). Ces formats permettent à l'utilisateur de réaliser des coffrages, des habillages de murs et d'angles avec rapidité. Son utilisation la plus répandue concerne l'habillage des angles et des tuyaux dans les milieux humides. Souvent inesthétiques, les tuyaux constituent un pont thermique.

REF.	ÉPAISSEUR (mm)	LARGEUR (mm)	LONGUEUR (mm)	POIDS par panneau en kg	QUANTITÉ par palette
20ANG150	20	150 X 150	2 500	1,6	165
20ANG200	20	200 X 200	2 500	2	150
20ANG300	20	300 X 300	2 500	3,2	215
20ANG400200	20	400 X 200	2 500	3,2	150

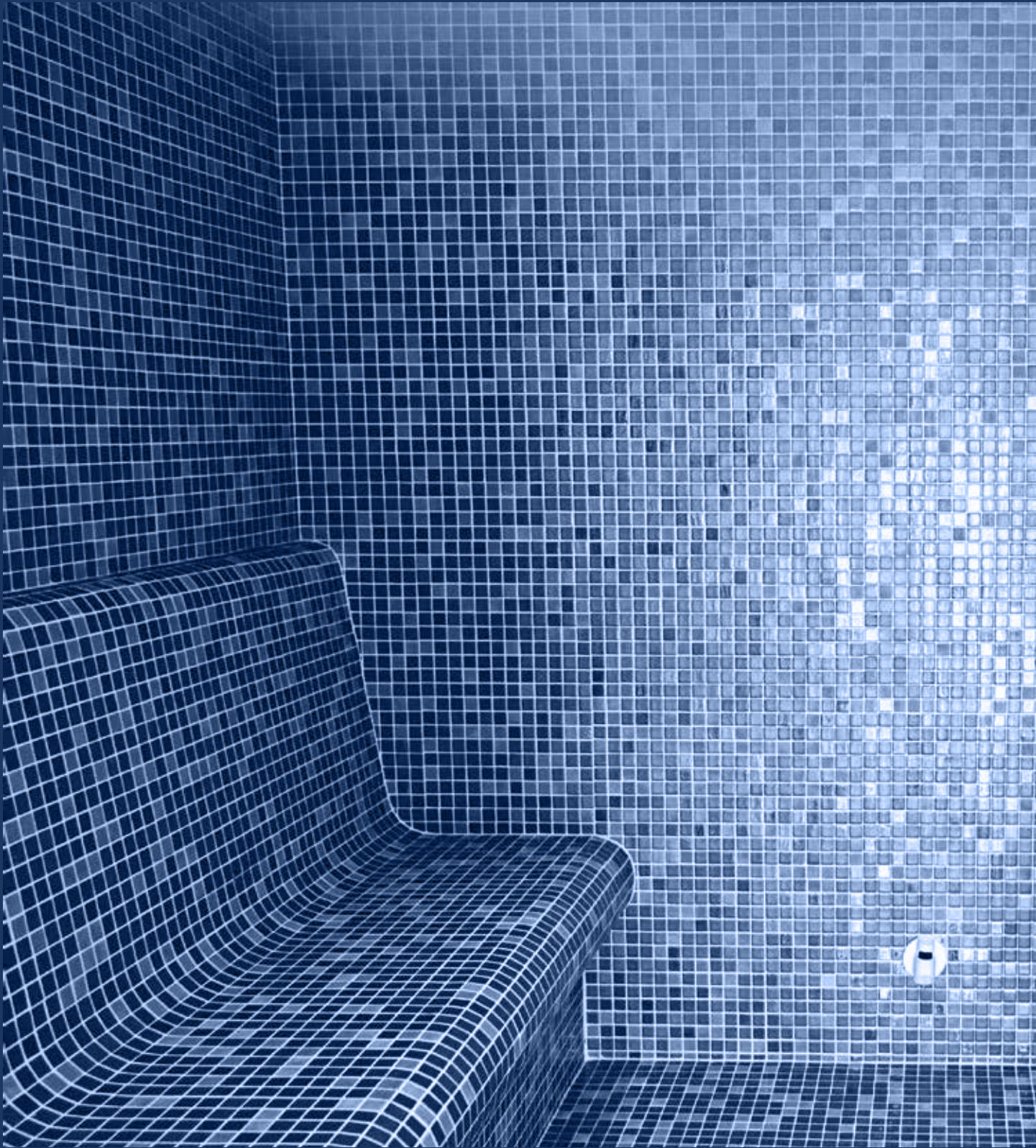

hammams

sur mesure

Confiez-nous votre projet...
Nous vous fournirons
un hammam
selon vos envies

HAMMAM

**DOUCHE
BIEN-ÊTRE**

**Produits
pare-vapeur**

Sur-mesure

Plans 3D archi

**Trois types de
banquettes**

**Tous types de
toitures**

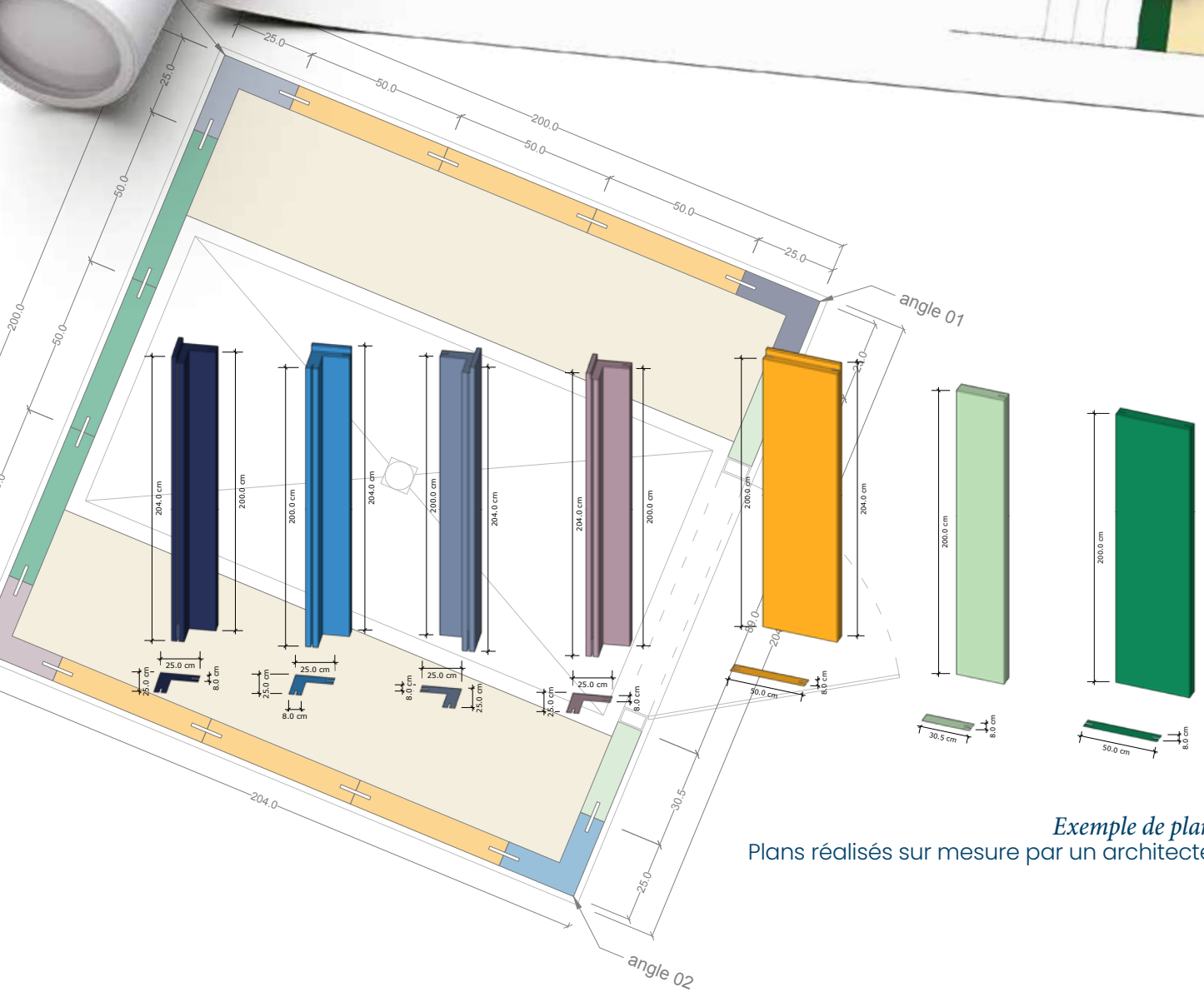
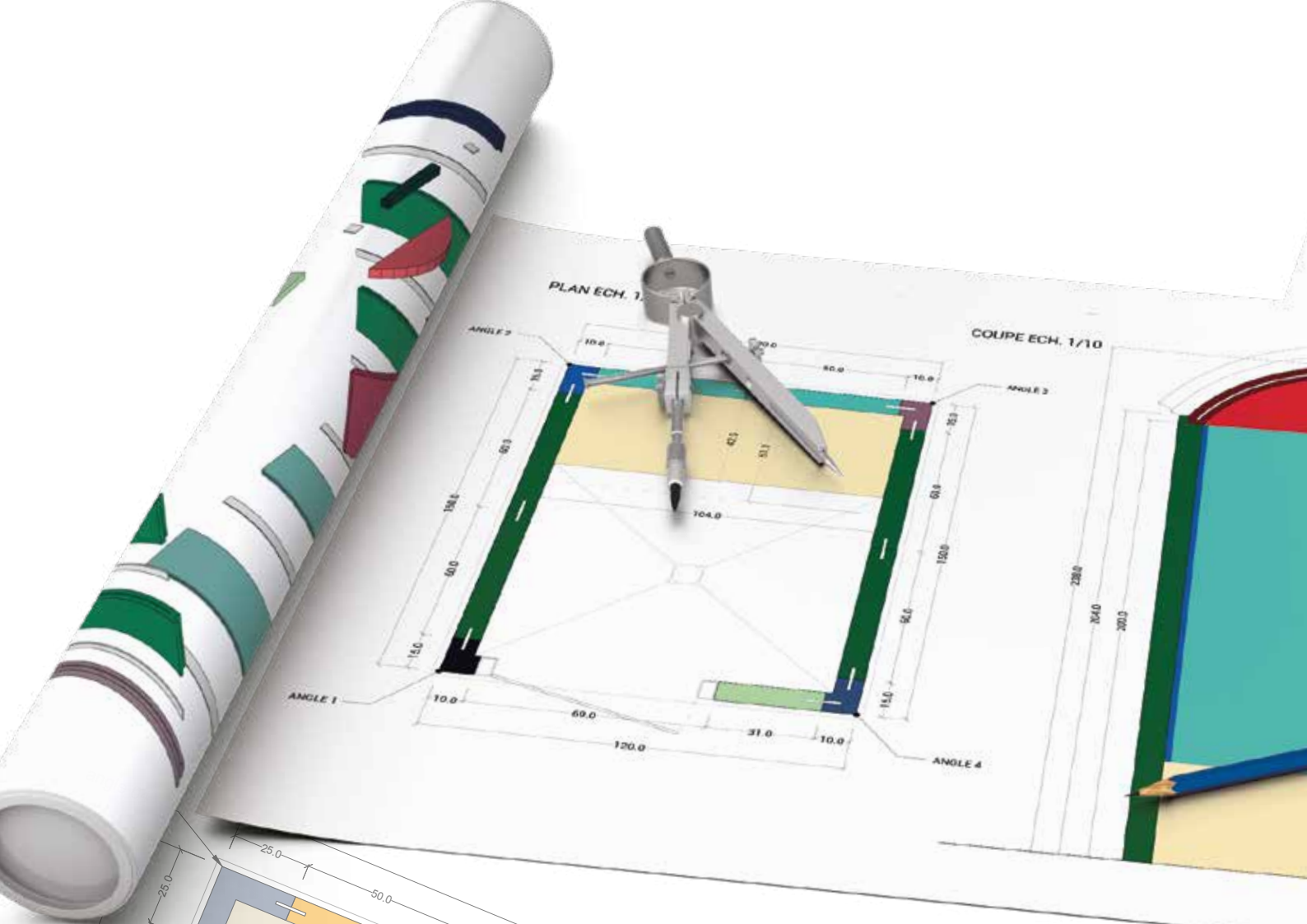

Exemple de plan
Plans réalisés sur mesure par un architecte



Prêt-à-carreler

hammams

sur mesure

Afin de répondre à la demande croissante de confort requise pour les hammams professionnels ou domestiques, nous vous proposons un concept hammam sur-mesure qui s'adaptera aux envies de chacun, selon trois axes :

Une qualité de produit avec avec la nouvelle finition **epoxyboard®** et les options pare-vapeur.

Tous types de banquettes
Tous types de toitures
Tous types de receveurs à carreler

Des plans sur mesure avec des vues 3D pour proposer le concept à vos clients, et faciliter la pose pour les installateurs.

Toute la gamme d'accessoires requise pour les hammams (porte, générateur, éclairage ou ciel étoilé, aromathérapie, ventilation...)

Prêt-à-carreler

SOLUTIONS HAMMAMS

banquettes

Nous mettons à votre disposition trois types de banquettes : une banquette carrée pour les formes et architectures cubiques, une banquette arrondie standard sans dossier et une banquette arrondie avec dossier pour plus de confort.

Toutes nos banquettes sont réalisées au centimètre près, et sont également recoupables sur chantier si besoin. Les banquettes sont toutes équipées d'une réservation en partie basse pour le passage des câbles et tuyaux.

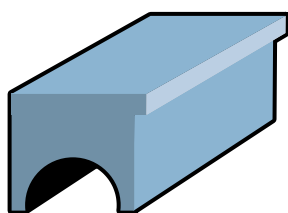

SQUARE

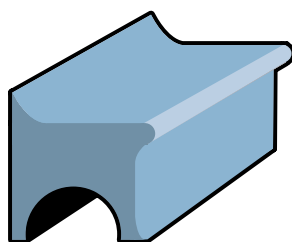

REGULAR

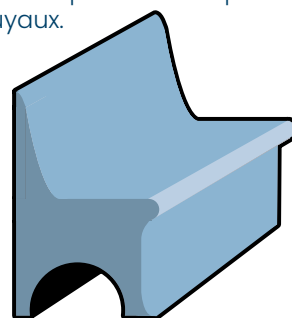

CHAIR

REF.	LONGUEUR (mm)	1 LARGEUR (mm)	2 EMPIETEMENT (mm)	3 HAUTEUR (mm)	4 ASSISE (mm)	5 PENTE (mm)
SQUARE	Sur mesure	500	450	500	-	1%
REGULAR	Sur mesure	511	425	476	410	1%
CHAIR	Sur mesure	561	430	890	440	1%

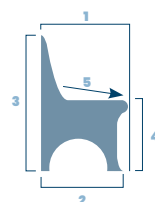

Possibilité de faire des banquettes sur-mesure

toitures

Nous proposons tous types de toits, pré-assemblés, rigidifiés, prêt-à-poser :

Toit plat, toit pente, toit tunnel, toit dôme...

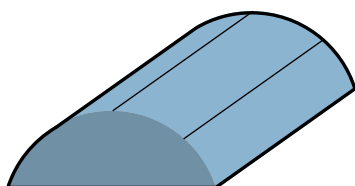

VOÛTE-TUNNEL

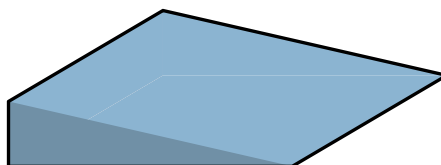

MONO-PENTE

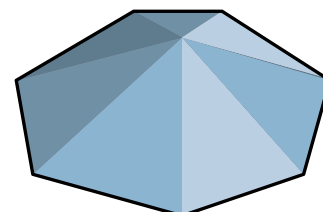

DÔME

murs et plans

Nous adaptons les panneaux en largeur et en hauteur pour vous procurer un hammam sur mesure. Tous nos panneaux sont rainurés-languettés pour permettre une meilleure solidité de l'ensemble. Nous proposons des finitions pare-vapeurs sur demande.

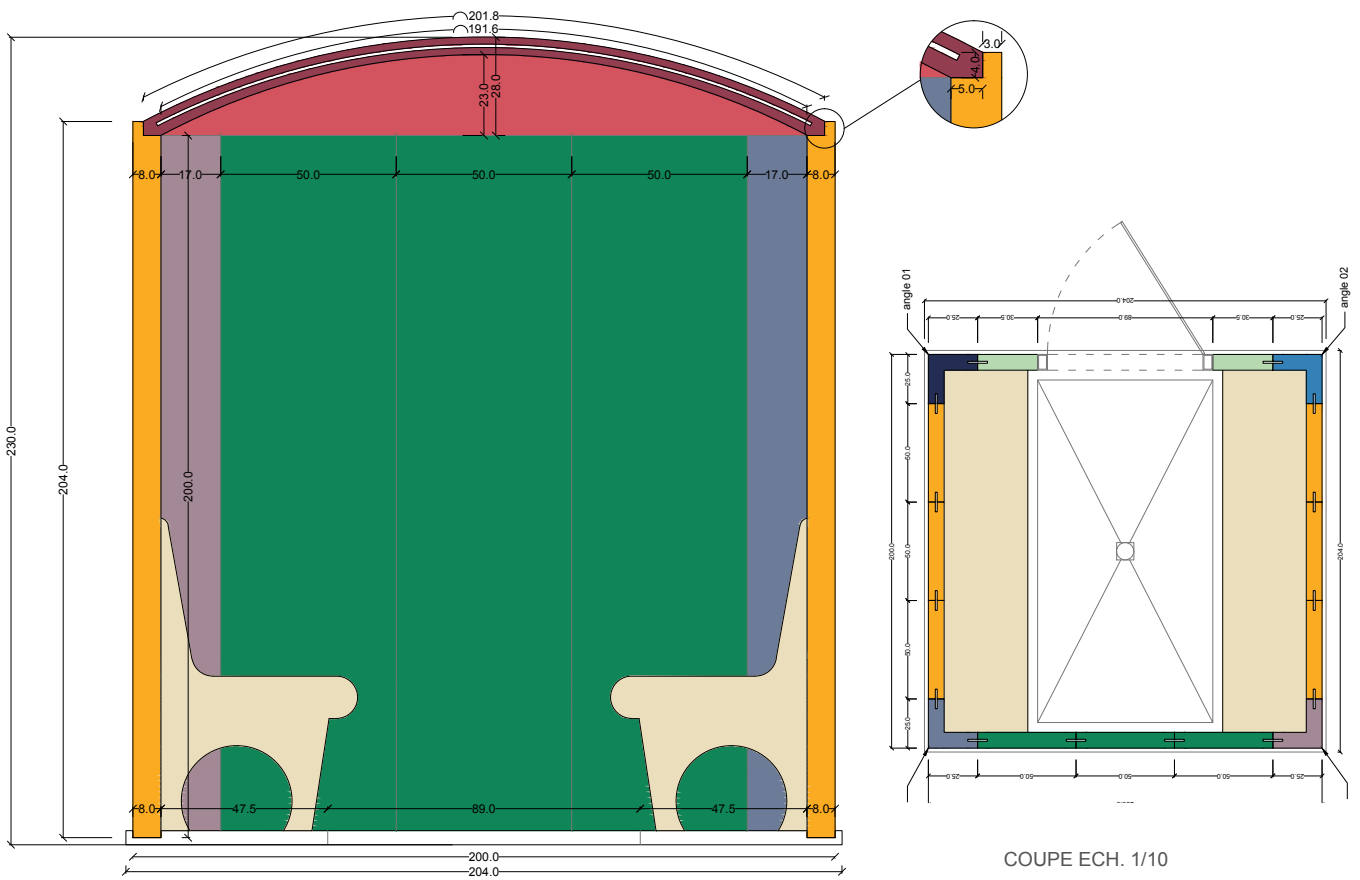
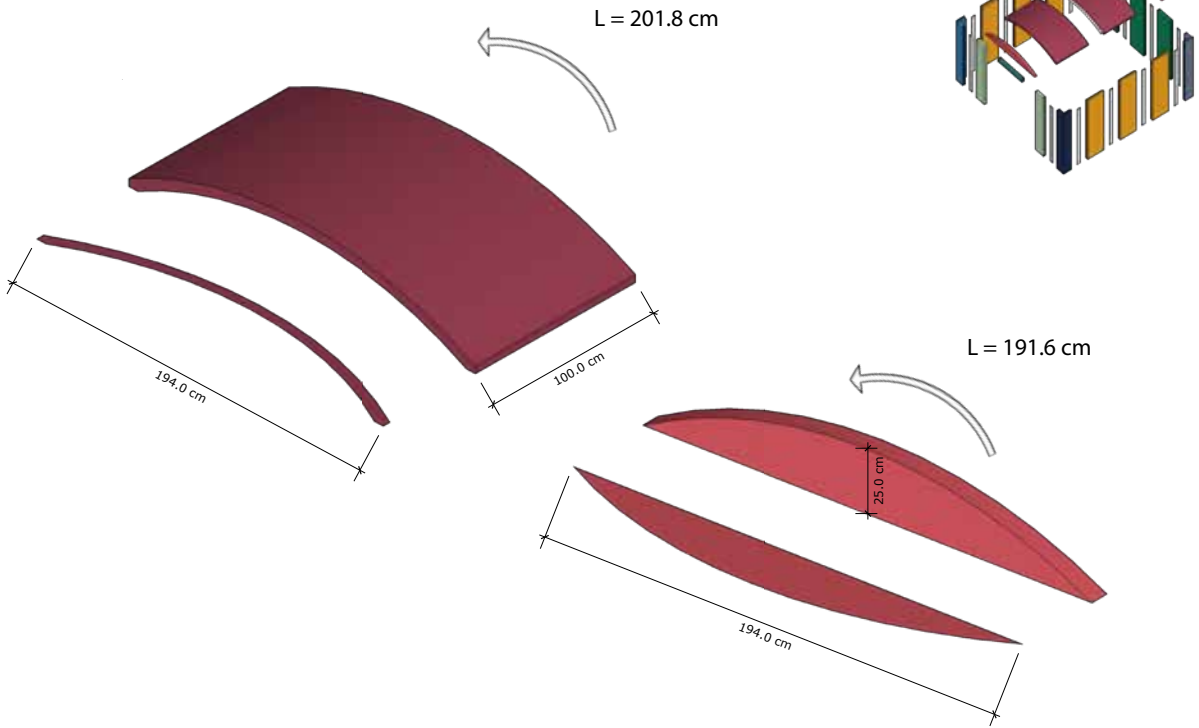

Exemple de plan
Plans réalisés sur mesure par un architecte



solutions à maçonner

Les solutions traditionnelles utilisées pour réaliser des douches à l'italienne sont souvent utilisées sans les accessoires d'étanchéité, pour des raisons d'économies et de rapidité de pose. Afin de répondre à cette double exigence, nous vous proposons un produit économique et facile à poser et étancher. Notre société vous propose une gamme complète de caniveaux et deux systèmes de bondes à chaper qui sauront satisfaire aux exigences des professionnels et vous apporter de la sécurité dans l'installation et la vie de votre douche à l'italienne

Ces systèmes vous sont proposés avec une natte étanche pré-montée qui vous permettra d'assurer l'étanchéité rapidement, et garantir ainsi votre chantier. Les siphons sont tous proposés en diamètre 40 (encollable ou vissable). Les siphons prévoient tous également un système d'écoulement des eaux infiltrées sous carrelage et un système de rehausse de grille pour s'adapter à tous les carreaux.

Innovantes

Économiques

Design

**Ultra-plates
ou
Orientables**

Innovation

Siphon orientable

Système étanche

Rehausse de grille



Solutions à maçonner

ÉCOULEMENT STANDARD

bonde à chaper
james

Un système de bonde à chaper avec natte étanche pré-montée, équipée d'une bonde à 360° pivotante qui permet de se raccorder dans toutes les situations (vertical, horizontal, intermédiaire).

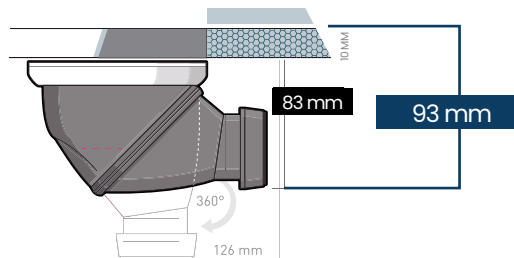

Siphon orientable vertical / horizontal

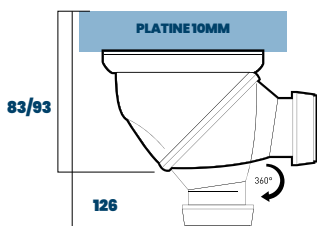

REF.	DÉSIGNATION	FORMAT (mm)	LONGUEUR GRILLE (mm)	LARGEUR GRILLE (mm)	ÉPAISSEUR (mm)
RC20 ACIER	BONDE À CHAPER 360°	200 X 200	115	115	10

Innovation

Siphon slim

Système étanche

Rehausse de grille

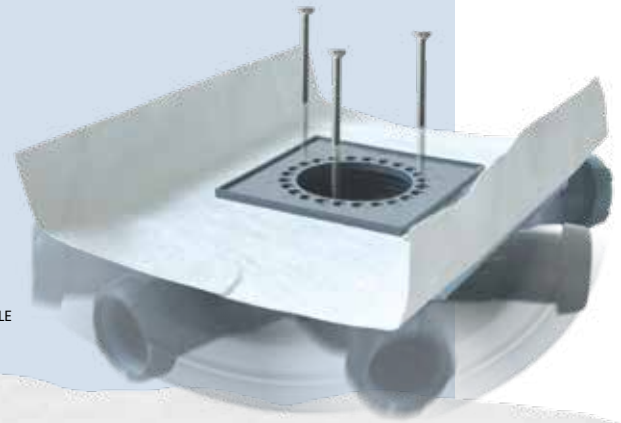

SIPHON ORIENTABLE



NATTE ÉTANCHE

CADRE AJUSTABLE
À LA HAUTEUR DU CARRELAGE

STANDARD



EN OPTION



Solutions à maçonner

ÉCOULEMENT ULTRA PLAT

bonde à chaper slim

Un système de bonde à chaper avec natte étanche pré-montée, équipée d'une bonde ultra-plat qui vous apportera un encombrement maximum de 6,8 cm !

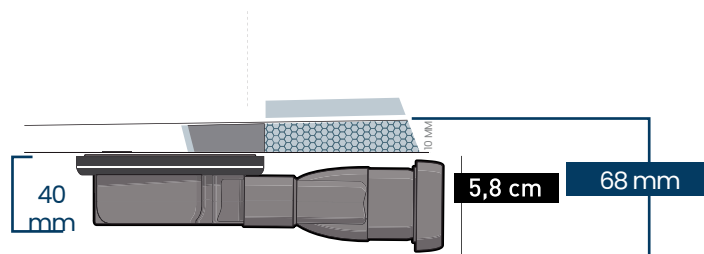

Siphons ultra plat horizontal

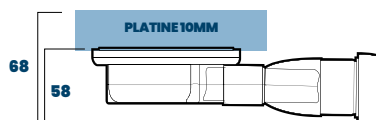

REF.	DÉSIGNATION	FORMAT (mm)	LONGUEUR GRILLE (mm)	LARGEUR GRILLE (mm)	ÉPAISSEUR (mm)
RC20 SLIM	BONDE À CHAPER ULTRA-PLATE	200 X 200	115	115	10

Haut débit
360°
Encollable
Vissable
Grille inox

LONGUEUR
700-800-900
1000-1200 MM

LONGUEUR
SUR MESURE
DISPONIBLE
SUR DEMANDE

PIEDS RÉGLABLES ACIER INOX
8 À 15 CM

BONDE
360°

GRILLE ACIER INOX

NATTE ÉTANCHE

PLATINE POUR REPRISE D'ÉTANCHÉITÉ
(ÉCOULEMENT DES EAUX STAGNANTES)

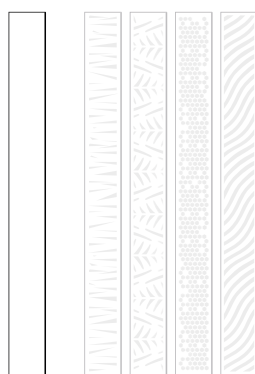

STANDARD

Solutions à maçonner

ÉCOULEMENT CANIVEAUX

à maçonner

Nous proposons aux professionnels une gamme traditionnelle de solutions à chaper. Les caniveaux sont conçus entièrement en acier inox, et permettent de concevoir à l'aide d'une chape une douche à l'italienne sur mesure. Disponibles dans des longueurs allant de 70 à 120 cm, les caniveaux à maçonner vous permettront d'épouser la tendance des caniveaux à moindre coût. Tous les caniveaux sont livrés avec une bavette d'étanchéité, une natte étanche pour assurer le raccord à la chape et sont conçus avec un système de drainage pour les eaux infiltrées sous carrelage. Nous proposons avec ces caniveaux la bonde Wirquin à 360° qui vous permettra un raccordement facile avec un débit important.

Débit en litres par minute	Supérieur à 33 litres
Diamètre de sortie de bonde	40 mm
Type de sortie	Encollable et vissable
Hauteur du cadre de grille	10 mm

**SIPHON ORIENTABLE
VERTICAL / HORIZONTAL**

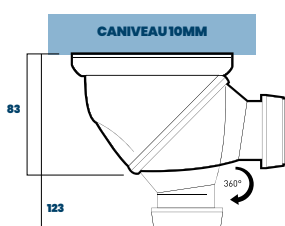

REF.	LONGUEUR TOTALE (mm)	LONGUEUR GRILLE (mm)	LARGEUR TOTALE (mm)	LARGEUR GRILLE (mm)	ENCOMBREMENT	ENCOMBREMENT
					SOUS CANIVEAU VERSION HORIZONTALE (mm)	SOUS CANIVEAU VERSION VERTICALE (mm)
LD70	750	700	140	70	83	123
LD80	850	800	140	70	83	123
LD90	950	900	140	70	83	123
LD100	1050	1000	140	70	83	123
LD120	1250	1200	140	70	83	123

Étanche
Prêt-à-posier
Ultra-plat
Grille inox
Ajustable
en hauteur

NOUVEAUTÉ

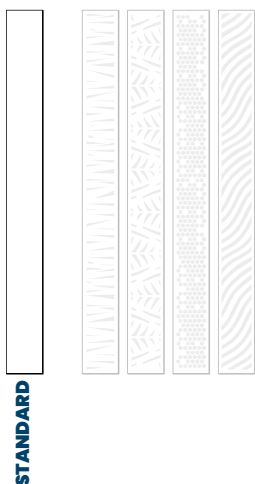
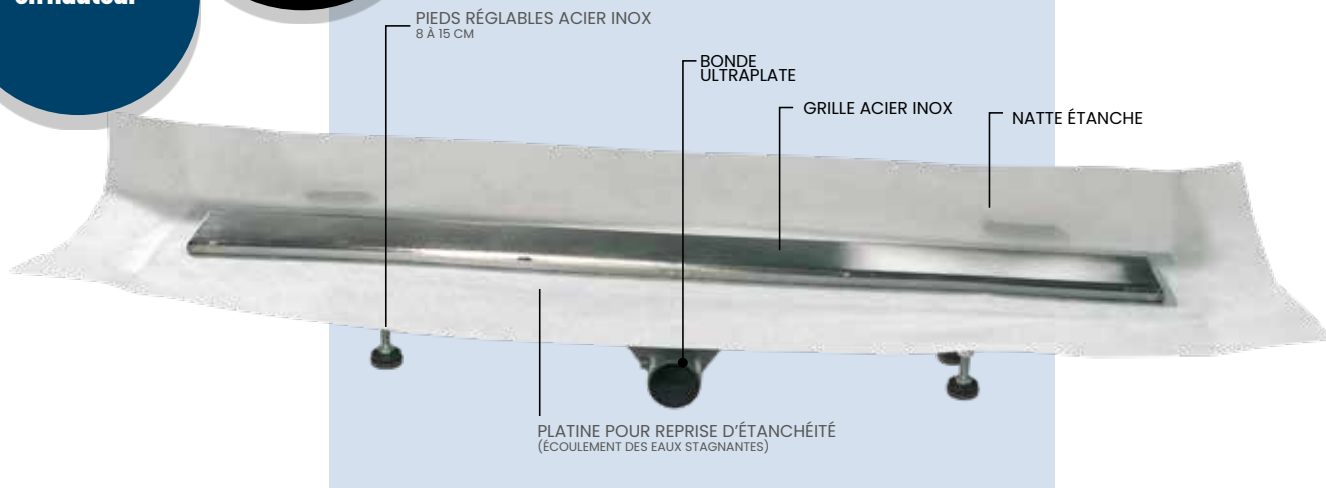

Solutions à maçonner

ÉCOULEMENT CANIVEAUX

à maçonner ultra plat

Découvrez notre nouveau caniveau à maçonner en acier inox, équipé d'un siphon ultra plat très haute performance. Conçu comme son alter ego le caniveau à maçonner avec siphon à 360°, nous avons repris le principe du caniveau en l'équipant d'un siphon horizontal ultra plat de 58 mm. Sa connection est rapide et d'un diamètre 40 mm à visser ou coller. L'association de la grille et du siphon permet un débit supérieur à 30 litres par minute et permet de fait d'avoir une douche à l'italienne tendance et performante. Comme pour les autres caniveaux de notre gamme, vous pourrez lui associer les grilles en couleur de la gamme. Du noir au blanc, en passant par le gris ardoise ou l'acier inox brossé. Le caniveau de sol à maçonner ultra slim marmox est la garantie d'un chantier réussi grâce à sa natte étanche pré-montée.

SIPHON ULTRA PLAT HORIZONTAL

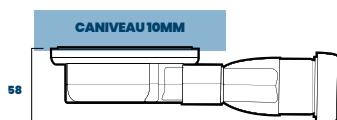

REF.	LONGUEUR TOTALE (mm)	LONGUEUR GRILLE (mm)	LARGEUR TOTALE (mm)	LARGEUR GRILLE (mm)	ENCOMBREMENT SOUS CANIVEAU (mm)
LD30SLIM	350	300	140	70	58
LD50SLIM	550	500	140	70	58
LD70SLIM	750	700	140	70	58
LD80SLIM	850	800	140	70	58
LD90SLIM	950	900	140	70	58
LD100SLIM	1050	1000	140	70	58
LD120SLIM	1250	1200	140	70	58



solutions *receveurs* **à** **carreler**

Découvrez une des gammes les plus larges du marché en matière de receveurs à carreler. Des siphons carrés, aux siphons caniveaux en passant par des systèmes ultra plats pour s'adapter à toutes les situations, découvrez une gamme d'innovations qui satisfera à toutes les exigences professionnelles.

Hygiénique

Économique

Accessible à tous

Facile à installer

Personnalisable

Esthétique



Hygiénique
Économique
Accessible à tous
Facile à installer
Personnalisable
Esthétique

**RÉSISTANCE
MÉCANIQUE RENFORCÉE**
Résistance au poinçonnement
garantie

REDÉCOUPABLE

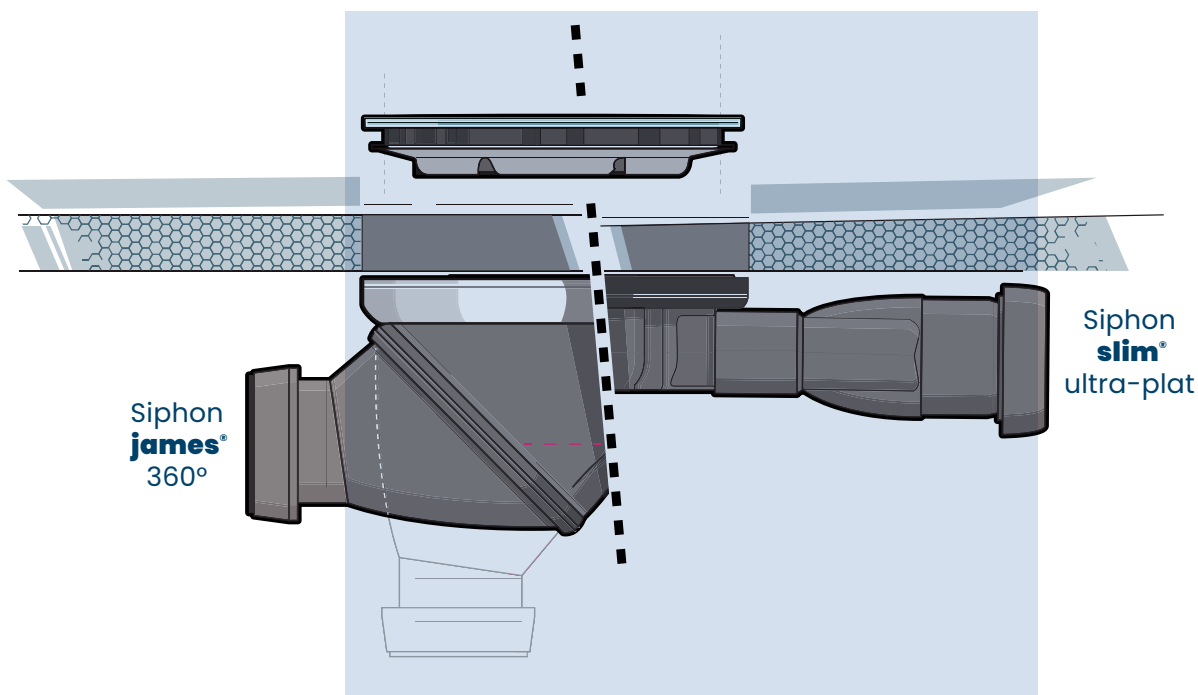

Prêt-à-carreler

SOLUTIONS RECEVEURS À CARRELER

Nous mettons à votre disposition une gamme complète d'innovations et de produits professionnels pour réaliser une douche à l'italienne durable dans le temps.

Conçus avec des matériaux analogues aux panneaux à carreler, nos receveurs sont constitués d'un alliage en mousse polystyrène extrudé et renforcés de chaque côté du receveur avec une fibre de verre et une couche de mortier en base ciment polymérisé. Nos receveurs sont ensuite équipés d'une natte étanche pré-montée qui dépasse de 10 cm de chaque côté pour offrir une installation économique et sécurisée.

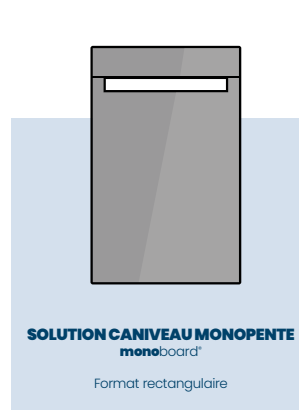
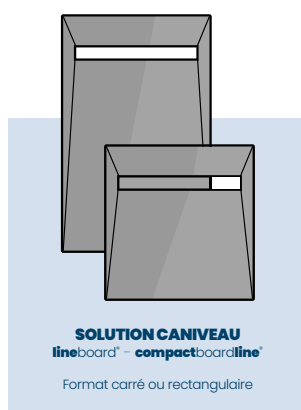
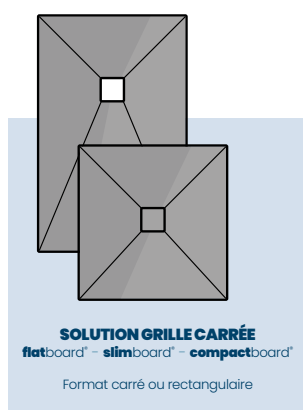

CARACTÉRISTIQUES TECHNIQUES DES PANNEAUX STANDARDS

	TEST	RÉSULTAT
Force de compression	(ASTMC579)	0,5 N/mm ²
Comportement au feu	EN 13501-1	Classe E
Densité		36 kg/cm ³
Adhérence	BS EN 1384	0,3 N/mm ²
Absorption d'eau en immersion	DIN 53428	0,02% par vol.
Absorption d'eau par capillarité	DIN 53428	NL

Garde d'eau	50 mm en accord avec les standards EN274
	83 mm (sortie horizontale) james®
Encombrement sous receveur	123 mm (sortie verticale) james®
	58 mm slim®
Débit	environ 40 litres par minute
Diamètre de sortie	40 mm
Format grille carré	115 x 115 mm
Format caniveau	700 mm

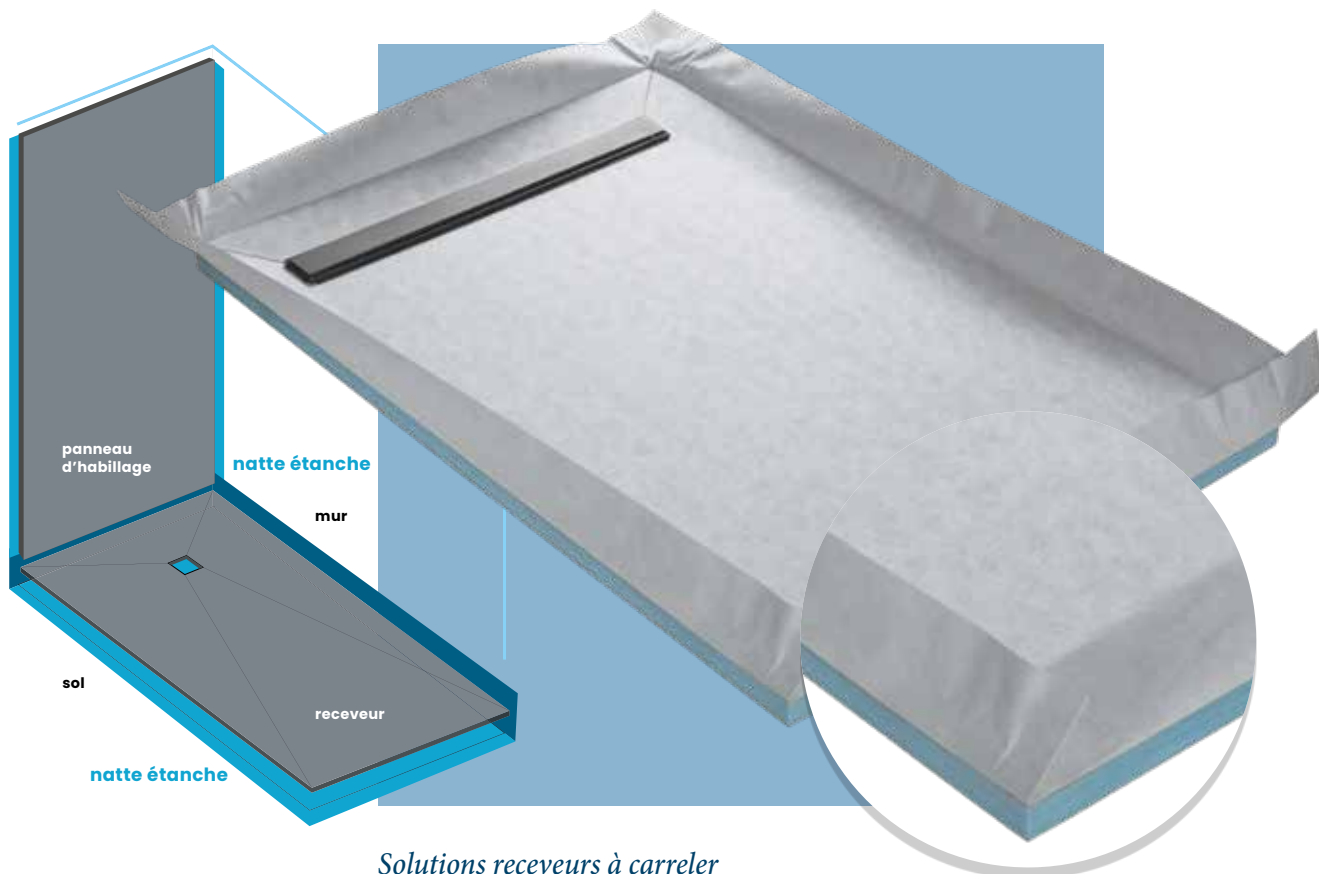

Solutions receveurs à carreler

ÉCOULEMENT STANDARD & CANIVEAUX

natte étanche

Nos receveurs sont équipés d'une natte étanche sertie avec le siphon et collée sous le bac. Cette natte permet d'assurer une remontée murale en complément d'un joint périphérique, garantissant ainsi l'étanchéité de l'installation.

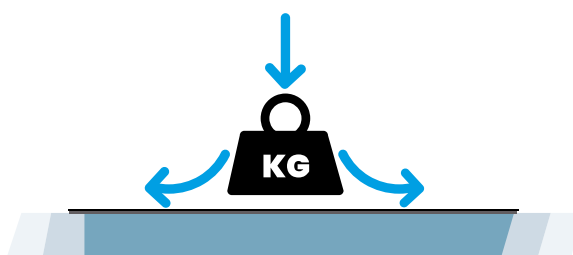

résistance au poinçonnement

Le mortier et la fibre sont renforcés en partie surfacique sous la natte pour procurer une résistance au poinçonnement très importante avec une répartition du poids sur une surface plus large, et garantir la pose de petits carreaux ou galets ainsi que la résistance du produit avant carrelage lors de l'installation.

**360°
ou ultra plate,
l'assurance
de trouver
le siphon idéal
pour vos
contraintes
chantier.**

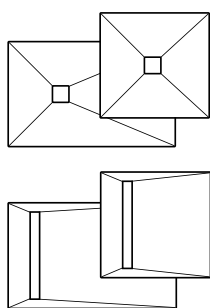

Solutions receveurs à carreler

ÉCOULEMENT STANDARD & CANIVEAUX

bondes

Les évacuations : trois produits aux choix

Les siphons sont tous proposés en diamètre 40 (encollable ou vissable). Les siphons prévoient tous également un système d'écoulement des eaux infiltrées sous carrelage et un système de rehausse de grille pour s'adapter à tous les carreaux.

1 Bonde Slim siphon carré | 2 Bonde Slim caniveau | 3 Bonde James 360

bonde 360° orientable

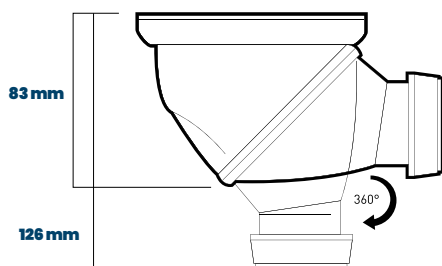

Bonde slim caniveau et carrée

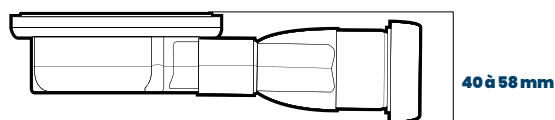

RÉF

DÉSIGNATION

ENCOMBREMENT
HORIZONTAL
(MM) VERTICAL
(MM)

COMPATIBILITÉ
DES RECEVEURS DESIGN

BONDE JAMES 90

SIPHON À 360°
POUR RECEVEUR
AVEC GRILLE CARRÉE

83

124

TOUS LES RECEVEURS
DE LA GAMME
AVEC UNE GRILLE CARRÉE

BONDE SLIM 90

SIPHON ULTRA-PLAT
POUR RECEVEUR
AVEC GRILLE CARRÉE

40 à 58

-

TOUS LES RECEVEURS
DE LA GAMME
AVEC UNE GRILLE CARRÉE

BONDE SLIM LINE

SIPHON ULTRA PLAT RECTANGLE
POUR SYSTÈME CANIVEAU

40 à 58

-

TOUS LES RECEVEURS
AVEC UN SYSTÈME CANIVEAU

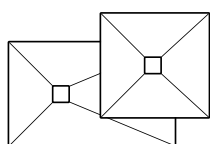
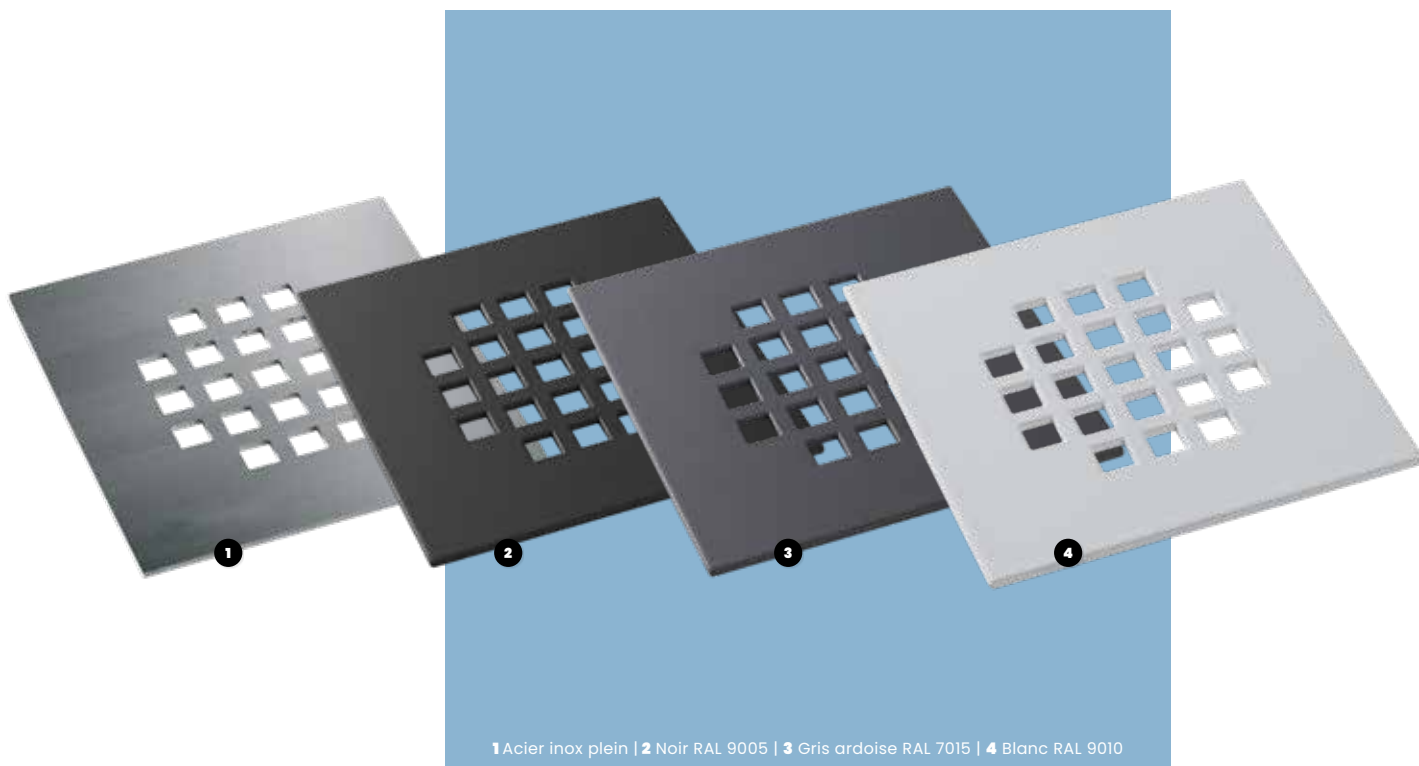

Solutions receveurs à carrelers
ÉCOULEMENT STANDARD



grilles carrées

La grille **square** et son design intemporel vous est proposée cette année en acier inoxydable ainsi que dans des coloris tendances comme le noir mat, le blanc ou le gris ardoise. En rupture avec la traditionnelle finition inox, ces couleurs sauront s'intégrer de manière élégante et design dans votre salle de bain et se marier avec tous les carrelages.

Disponibles en couleur également sur les modèles **tiger**, **jungle**, **hexa** et **aqua**.

GRILLE FOURNIE



squaregrid

GRILLES EN OPTION



tigergrid*



junglegrid*



hexagrid*



aquagrid*

REF.	EPAISSEUR	LONGUEUR (mm)	LARGEUR (mm)
squaregrid	2	115	115
tigergrid*	2	115	115
junglegrid*	2	115	115
hexagrid*	2	115	115
aquagrid*	2	115	115

*EN OPTION

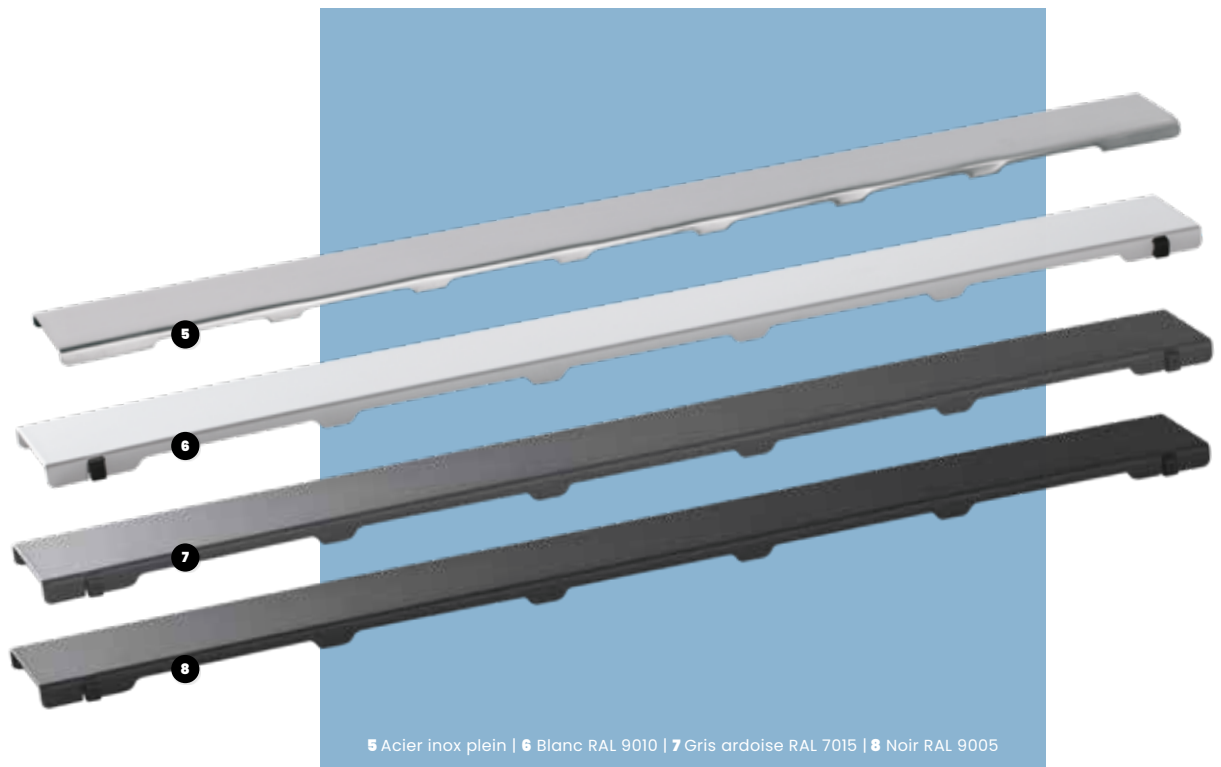

5 Acier inox plein | 6 Blanc RAL 9010 | 7 Gris ardoise RAL 7015 | 8 Noir RAL 9005

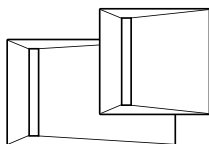

Solutions receveurs à carrelers
ÉCOULEMENT CANIVEAU



RAL À LA DEMANDE
DISPONIBLE

grilles caniveaux

À l'instar des carrées, nos modèles caniveaux vous sont proposés cette année dans les coloris tendances pour dynamiser l'offre et satisfaire à toutes les exigences en matière de finition.

Disponibles en couleur également sur les modèles **tigerline**, **jungleline**, **hexaline** et **aqualine**.

GRILLE FOURNIE



pleine

REF.	EPAISSEUR (mm)	LONGUEUR (mm)	LARGEUR (mm)
pleine	1,5	700	70
à carrelers*	1,5	700	70
tigerline*	1,5	700	70
jungleline*	1,5	700	70
hexaline*	1,5	700	70
aqualine*	1,5	700	70

*EN OPTION

GRILLES EN OPTION



à carrelers*



tigerline*



jungleline*

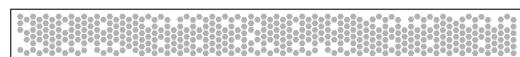

hexaline*



aqualine*



POSSIBILITÉ
DE
SUR-MESURE

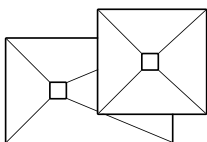
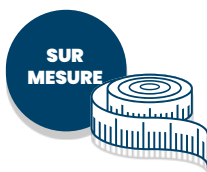

**SIPHONS ORIENTABLE
VERTICAL OU HORIZONTAL**

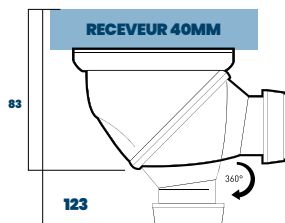

**SIPHONS ULTRA PLAT
HORIZONTAL**

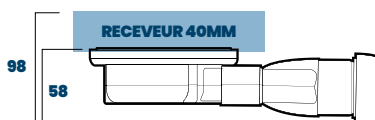

Solutions receveurs à carreler

ÉCOULEMENT STANDARD

flatboard[®]

Receveur à carreler standard avec siphon à 360° ou ultra plat et natte étanche pré-montée.

Léger
Extra-plat
Redécoupable
Natte étanche pré-montée
Compatible tous carreaux
Bonde à 360°

REF.	DÉSIGNATION	FORMAT	LON- GUEUR (mm)	LARGEUR (mm)	ÉPAIS- SEUR (mm)	POSITION SIPHON (mm)
RC 80 FLAT	RECEVEUR 800X800	CENTRÉ	800	800	40	400 / 400
RC 90 FLAT	RECEVEUR 900X900	CENTRÉ	900	900	40	450 / 450
RC 100 FLAT	RECEVEUR 1000X1000	CENTRÉ	1000	1000	40	500 / 500
RC 120 FLAT	RECEVEUR 1200X1200	CENTRÉ	1200	1200	40	600 / 600
RC 150 FLAT	RECEVEUR 1500X1500	CENTRÉ	1500	1500	40	750 / 750
RC 12090 CENTER	RECEVEUR 1200X900	CENTRÉ	1200	900	40	450 / 600
RC 18590 CENTER	RECEVEUR 1850X900	CENTRÉ	1850	900	40	450 / 925
RC 12090 FLAT	RECEVEUR 1200X900	DÉCENTRÉ*	1200	900	40	450 / 320
RC 14090 FLAT	RECEVEUR 1400X900	DÉCENTRÉ*	1400	900	40	450 / 320
RC 16090 FLAT	RECEVEUR 1600X900	DÉCENTRÉ*	1600	900	40	450 / 320
RC 150100 FLAT	RECEVEUR 1500X1000	DÉCENTRÉ*	1500	1000	40	500 / 320
RC 18590 FLAT	RECEVEUR 1850X900	DÉCENTRÉ*	1850	900	40	450 / 320
RC 200100 FLAT	RECEVEUR 2000X1000	DÉCENTRÉ*	2000	1000	40	500 / 320

*FORMAT BAIGNOIRE

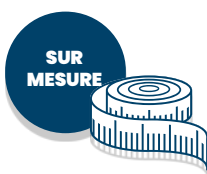

POSSIBILITÉ
DE
SUR-MESURE

Innovation
Ultra-plat
Léger
Redécoupable
Natte étanche pré-montée
Compatible tous carreaux

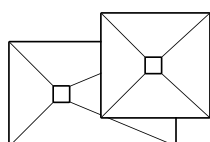

STANDARD



EN OPTION



Solutions receveurs à carrelers
ÉCOULEMENT STANDARD

slimboard®

Solution faible encombrement spéciale rénovation.
Receveur à carrelers ultra-plat de 22 mm
avec siphon ultra-plat 40 mm et natte étanche prémontée.

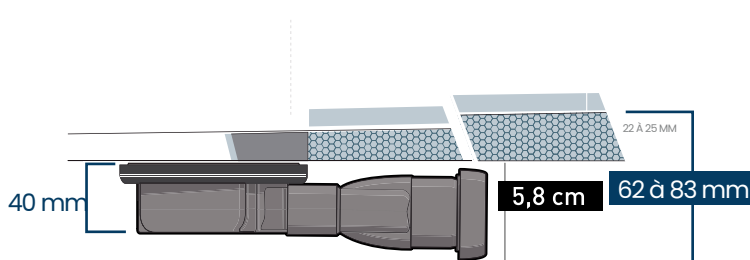

**SIPHONS ULTRA PLAT
HORIZONTAL**

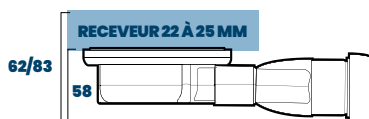

REF.	DÉSIGNATION	FORMAT	LONGUEUR	LARGEUR	ÉPAISSEUR	POSITION SIPHON
		(mm)	(mm)	(mm)	(mm)	(mm)
RC 90 SLIM	RECEVEUR ULTRA-PLAT 900X900	CENTRÉ	900	900	22	450 / 450
RC 100 SLIM	RECEVEUR ULTRA-PLAT 1000X1000	CENTRÉ	1000	1000	22	500 / 500
RC 120 SLIM	RECEVEUR ULTRA-PLAT 1200X1200	CENTRÉ	1200	1200	22	600 / 600
RC 12090 SLIM	RECEVEUR ULTRA-PLAT 1200X900	DÉCENTRÉ*	1200	900	22	450 / 320
RC 150100 SLIM	RECEVEUR ULTRA-PLAT 1500X1000	DÉCENTRÉ*	1500	1000	25	500 / 320
RC 18590 SLIM	RECEVEUR ULTRA-PLAT 1850X900	DÉCENTRÉ*	1850	900	25	450 / 320

*FORMAT BAIGNOIRE



SUR MESURE

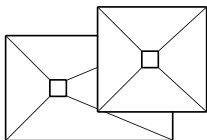
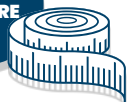

STANDARD



EN OPTION



Solutions receveurs à carrelers
ÉCOULEMENT STANDARD

compact
board®

Receveur à carrelers standard avec siphon à ultra plat, rehausse intégrée et natte étanche pré-montée.

Natte étanche pré-montée
Receveur ultra plat 2 cm
Rehausse redécoupable intégrée de 4,5 cm
Siphon ultra plat

CONCEPT RAPIDE ET INNOVANT

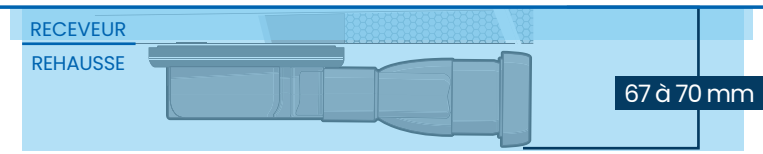

SIPHONS ULTRA PLAT HORIZONTAL

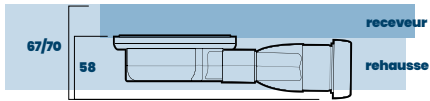

REF.	DÉSIGNATION	FORMAT (mm)	LONGUEUR (mm)	LARGEUR (mm)	ÉPAISSEUR (mm)	POSITION SIPHON (mm)
RC 90 COMPACT	RECEVEUR ULTRA PLAT 67 MM	CARRÉ SIPHON CENTRÉ	900	900	67	450 / 450
RC 100 COMPACT	RECEVEUR ULTRA PLAT 67 MM	CARRÉ SIPHON CENTRÉ	1000	1000	67	500 / 500
RC 120 COMPACT	RECEVEUR ULTRA PLAT 67 MM	CARRÉ SIPHON CENTRÉ	1200	1200	67	600 / 600
RC 12090 COMPACT	RECEVEUR ULTRA PLAT 67 MM	RECTANGULAIRE SIPHON EXCENTRÉ	1200	900	67	450 / 320
RC 150100 COMPACT	RECEVEUR ULTRA PLAT 67 MM	RECTANGULAIRE SIPHON EXCENTRÉ	1500	1000	70	500 / 320
RC 18590 COMPACT	RECEVEUR ULTRA PLAT 67 MM	RECTANGULAIRE SIPHON EXCENTRÉ	1850	900	70	450 / 320



**SUR
MESURE**

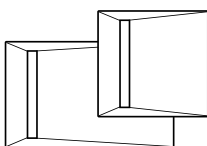
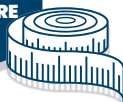

Innovation
Ultra-plat
Léger
Redécoupable
Natte étanche pré-montée
Compatible tous carreaux

Solutions receveurs à carreler
ÉCOULEMENT CANIVEAU

**compact
boardline®**

Solution faible encombrement spéciale rénovation et tendance caniveau.

Receveur à carreler caniveau avec siphon ultra plat et natte étanche pré montée.

**CONCEPT
RAPIDE
ET
INNOVANT**

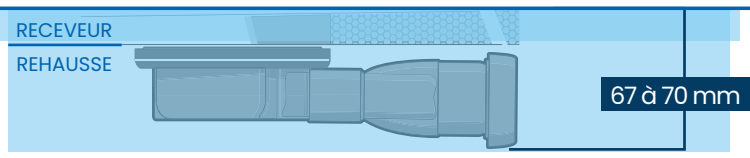
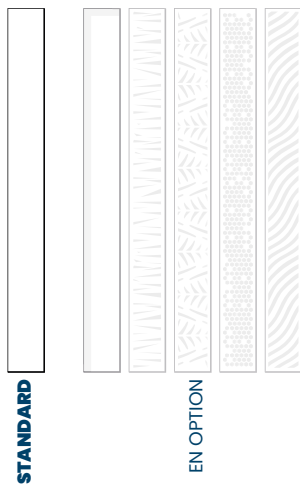

**SIPHONS ULTRA PLAT
HORIZONTAL**

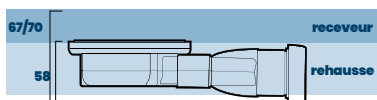

REF.	DÉSIGNATION	FORMAT (mm)	LONGUEUR (mm)	LARGEUR (mm)	ÉPAISSEUR (mm)	POSITION SIPHON (mm)
RC90COMPACT-LINE	RECEVEUR 900X900*	SIPHON EXCENTRÉ**	900	900	670	450 / 135
RC100COMPACT-LINE	RECEVEUR 1000X1000*	SIPHON EXCENTRÉ**	1000	1000	670	500 / 135
RC120COMPACT-LINE	RECEVEUR 1200X1200*	SIPHON EXCENTRÉ**	1200	1200	700	600 / 135
RC12090COMPACT-LINE	RECEVEUR 1200X900*	SIPHON EXCENTRÉ**	1200	900	670	450 / 135
RC150100COMPACT-LINE	RECEVEUR 1500X1000*	SIPHON EXCENTRÉ**	1500	1000	700	500 / 135
RC18590COMPACT-LINE	RECEVEUR 1850X900*	SIPHON EXCENTRÉ**	1850	900	700	450 / 135

* AVEC CANIVEAU ET REHAUSSE INTÉGRÉS - ** FORMAT BAIGNOIRE



**SOLUTION
GRANDS
CARREAUX**

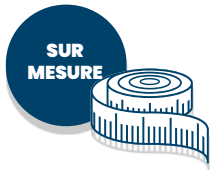

- Léger**
- Extra-plat**
- Redécoupable**
- Natte étanche pré-montée**
- Compatible tous carreaux**
- Siphon ultra-plat**

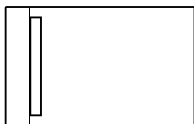

Solutions receveurs à carrelers
ÉCOULEMENT CANIVEAU

monoboard[®]

Solution design spéciale grands carreaux.
Receveur à carrelers caniveau avec siphon ultra-plat et natte étanche pré-montée.

*Existe aussi en siphon à 360° sur demande
Possibilité d'avoir un siphon vertical sur demande (avec délais)*

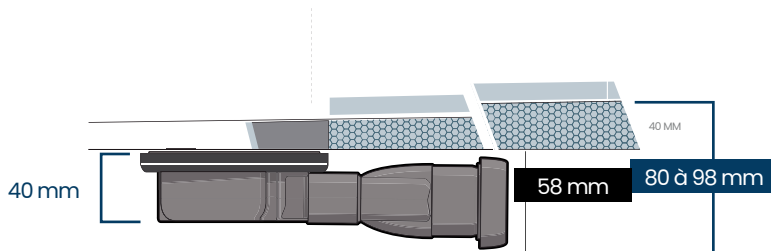

**SIPHONS ULTRA PLAT
HORIZONTAL**

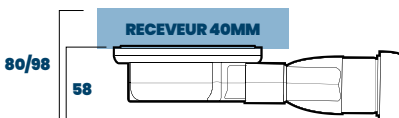

REF.	DÉSIGNATION	FORMAT (mm)	LONGUEUR (mm)	LARGEUR (mm)	ÉPAISSEUR (mm)	POSITION SIPHON (mm)
RC12090 MONO	RECEVEUR MONO PENTE 1200X900	DÉCENTRÉ*	1200	900	40	450 / 135
RC14090 MONO	RECEVEUR MONO PENTE 1400X900	DÉCENTRÉ*	1400	900	40	450 / 135
RC150100 MONO	RECEVEUR MONO PENTE 1500X1000	DÉCENTRÉ*	1500	1000	40	500 / 135
RC185100 MONO	RECEVEUR MONO PENTE 1850X1000	DÉCENTRÉ*	1850	1000	40	500 / 135

*FORMAT BAIGNOIRE

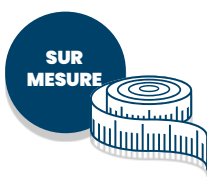

Léger
Extra-plat
Redécoupable
Natte étanche pré-montée
Compatible tous carreaux
Siphon ultra-plat

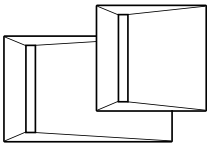

Solutions receveurs à carreler
ÉCOULEMENT CANIVEAU

lineboard[®]

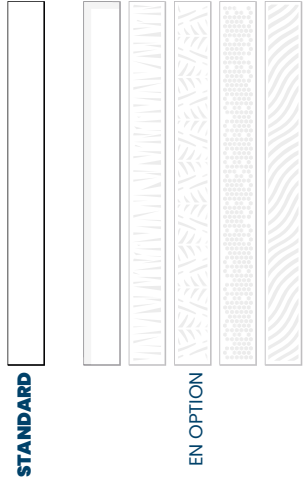

Solution design.
 Quatre pentes, receveur à carreler caniveau avec siphon ultra-plat et natte étanche pré-montée.

*Existe aussi en siphon à 360° sur demande
 Possibilité d'avoir un siphon vertical sur demande (avec délais)*

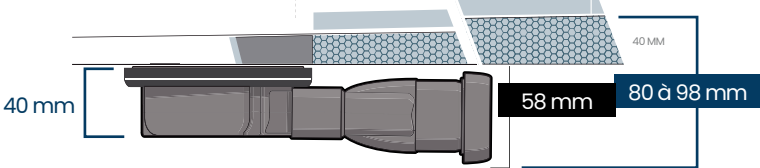

SIPHONS ULTRA PLAT HORIZONTAL

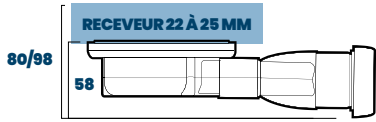

REF.	DÉSIGNATION	FORMAT (mm)	LONGUEUR (mm)	LARGEUR (mm)	ÉPAISSEUR (mm)	POSITION SIPHON (mm)
RC 90 LINE	RECEVEUR 900X900	DÉCENTRÉ*	900	900	40	450 / 135
RC 100 LINE	RECEVEUR 1000X1000	DÉCENTRÉ*	1000	1000	40	500 / 135
RC 120 LINE	RECEVEUR 1200X1200	DÉCENTRÉ*	1200	1200	40	600 / 135
RC 12090 LINE	RECEVEUR 1200X900	DÉCENTRÉ*	1200	900	40	450 / 135
RC 14090 LINE	RECEVEUR 1400X900	DÉCENTRÉ*	1400	900	40	450 / 135
RC 150100 LINE	RECEVEUR 1500X1000	DÉCENTRÉ*	1500	1000	40	500 / 135
RC 18590 LINE	RECEVEUR 1850X900	DÉCENTRÉ*	1850	900	40	450 / 135

*FORMAT BAIGNOIRE



Léger
Extra-plat
Redécoupable
Natte étanche pré-montée
Compatible tous carreaux
Bonde à 360°

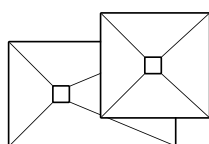

STANDARD



EN OPTION



Solutions receveurs à carreler

ÉCOULEMENT STANDARD

kit complet

flatboard®

Le receveur à carreler est souvent associé à de nombreux accessoires, tels que la rehausse en polystyrène, le kit étanche, sans parler de l'étanchéité murale. Notre société a développé en marge de son offre traditionnelle un concept à destination de tous les novices, qui inclut non seulement l'ensemble des éléments pour réaliser une douche à l'italienne, mais également une vidéo de montage didactique et pédagogique, compréhensible par tous.

CONTENU DU KIT

Receveur à carreler avec natte étanche

Bonde à 360° avec rehausseur de grille

Grille en acier inox

Système de rehausse en polystyrène extrudé pour pallier au manque de réservation

Mortier colle étanche pour coller les rehaussees et le receveur

Nattes murales étanches prêt-à-carreler pour assurer la continuité de l'étanchéité jusqu'à 2,50 m

Vidéo de montage présentant toutes les étapes de la construction d'une douche à l'italienne

SIPHON ORIENTABLE VERTICAL / HORIZONTAL

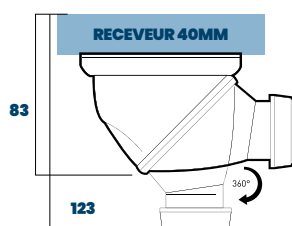

REF.	ÉPAISSEUR (mm)	LARGEUR (mm)	LONGUEUR (mm)	QUANTITÉ par palette
KIT90 JAMES	40	900	900	8
KIT100 JAMES	40	1000	1000	8
KIT120 JAMES	40	1200	1200	8
KIT12090 JAMES	40	1200	900	8
KIT18590 JAMES	40	1850	900	8



Léger
Extra-plat
Redécoupable
Natte étanche pré-montée
Compatible tous carreaux
Bonde à 360°

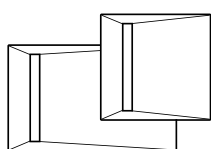

Solutions receveurs à carreler
ÉCOULEMENT CANIVEAU

kit complet
lineboard®

À l'instar de notre kit complet **flatboard®**, nous vous proposons un kit en finition caniveau.

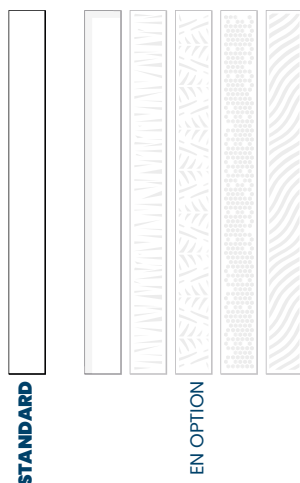

CONTENU DU KIT

Receveur à carreler avec natte étanche

Bonde à 360° avec rehausseur de grille

Grille en acier inox

Système de rehausse en polystyrène extrudé pour pallier au manque de réservation

Mortier colle étanche pour coller les rehausseurs et le receveur

Nattes murales étanches prêt-à-carreler pour assurer la continuité de l'étanchéité jusqu'à 2,50 m

Vidéo de montage présentant toutes les étapes de la construction d'une douche à l'italienne

SIPHON ORIENTABLE VERTICAL / HORIZONTAL

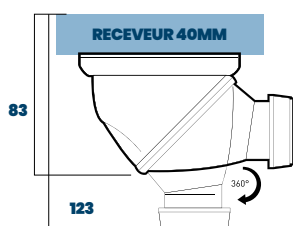

REF.	ÉPAISSEUR (mm)	LARGEUR (mm)	LONGUEUR (mm)	QUANTITÉ par palette
KIT90 CANIV	40	900	900	8
KIT100 CANIV	40	1000	1000	8
KIT120 CANIV	40	1200	1200	8
KIT12090 CANIV	40	1200	900	8
KIT18590 CANIV	40	1850	900	8

Solutions prêt-à-carreler de rénovation pour salle de bain

PANNEAUX À CARRELER

tableau récapitulatif

PANNEAUX STANDARDS

epoxyboard®

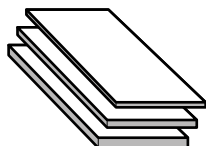

RÉF	ÉPAISSEUR (MM)	LONGUEUR (MM)	LARGEUR (MM)	PANNEAUX PAR PALETTE
04 EB 125	4	1 250	600	165
06 EB 125	6	1 250	600	150
10 EB 250	10	2 500	600	215
125 EB 250	12,5	2 500	600	150
20 EB 250	20	2 500	600	106
30 EB 250	30	2 500	600	75
40 EB 250	40	2 500	600	60
50 EB 250	50	2 500	600	45
80 EB 250	80	2 500	600	25

PANNEAUX STANDARDS

nanoboard®

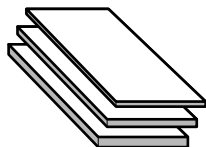

RÉF	ÉPAISSEUR (MM)	LONGUEUR (MM)	LARGEUR (MM)	PANNEAUX PAR PALETTE
04 MB 125	4	1 250	600	165
06 MB 125	6	1 250	600	150
10 MB 250	10	2 500	600	215
125 MB 250	12,5	2 500	600	150
20 MB 250	20	2 500	600	106
30 MB 250	30	2 500	600	75
40 MB 250	40	2 500	600	60
50 MB 250	50	2 500	600	45
80 MB 250	80	2 500	600	25

PANNEAUX ARTICULÉS

rainurés

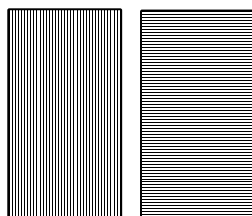

RÉF	SENS DES RAINURES	ÉPAISSEUR (MM)	LONGUEUR (MM)	LARGEUR (MM)	PANNEAUX PAR PALETTE
30 JAGL 250	LONGUEUR	30	2 500	600	75
30 JAGW 250	LARGEUR	30	2 500	600	75

PANNEAUX

angulaires



RÉF	ÉPAISSEUR (MM)	LONGUEUR (MM)	LARGEUR (MM)	PANNEAUX PAR PALETTE
20 ANG 150	20	2 500	150+150	240
20 ANG 200	20	2 500	200+200	180
20 ANG 300	20	2 500	300+300	120
20 ANG 400	20	2 500	200+400	120

TABLIERS DE BAINOIRES

epoxyboard®

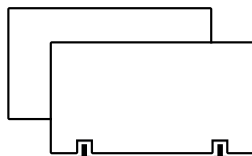

RÉF	TYPE	ÉPAISSEUR (MM)	LONGUEUR (MM)	LARGEUR (MM)	PANNEAUX PAR PALETTE
30 EB 185	SANS VÉRINS	30	1 850	550	75
30 EB 177	SANS VÉRINS	30	1 770	600	75
30 TAB 90	AVEC VÉRINS	30	900	600	75
30 TAB 180	AVEC VÉRINS	30	1 800	600	75

Solutions prêt-à-carreler de rénovation pour salle de bain

PANNEAUX À CARRELER

tableau récapitulatif

HABILLAGE UNIVERSEL

bâti - support

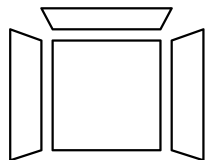

(LIVRÉ EN 4 PANNEAUX)

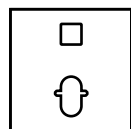

bâti-support version eco

NICHES À CARRELER

standard fort / faible encombrement

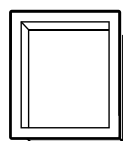

étagères, fauteuils d'angle À CARRELER

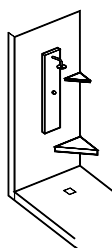

RÉF	TYPE	ÉPAISSEUR (MM)	LONGUEUR (MM)	LARGEUR (MM)
TOILET BOX	HABILLAGE UNIVERSEL BATI - SUPPORT	30	1 200+300	300+600+300

RÉF	TYPE	ÉPAISSEUR (MM)	LONGUEUR (MM)	LARGEUR (MM)
TOILET BOARD	HABILLAGE UNIVERSEL BATI - SUPPORT	20	1550	1200

RÉF	TYPE	LONGUEUR (MM)	LARGEUR (MM)	PROFONDEUR (MM)
NICHE30/30	NICHE À CARRELER ENCOMBREMENT STANDARD	300	300	90
NICHE40/20	NICHE À CARRELER ENCOMBREMENT STANDARD	400	200	90
NICHE40/30	NICHE À CARRELER ENCOMBREMENT STANDARD	400	300	90
NICHE40/40	NICHE À CARRELER ENCOMBREMENT STANDARD	400	400	90
NICHE50/40	NICHE À CARRELER ENCOMBREMENT STANDARD	500	400	90
NICHE80/30	NICHE À CARRELER ENCOMBREMENT STANDARD	800	300	90
NICHE30/30-INT	NICHE À CARRELER FAIBLE ENCOMBREMENT	300	300	55
NICHE40/20-INT	NICHE À CARRELER FAIBLE ENCOMBREMENT	400	200	55
NICHE40/30-INT	NICHE À CARRELER FAIBLE ENCOMBREMENT	400	300	55
NICHE40/40-INT	NICHE À CARRELER FAIBLE ENCOMBREMENT	400	400	55
NICHE80/30-INT	NICHE À CARRELER FAIBLE ENCOMBREMENT	800	300	55
NICHE30/30-15	NICHE À CARRELER FORT ENCOMBREMENT	300	300	150
NICHE40/20-15	NICHE À CARRELER FORT ENCOMBREMENT	400	200	150
NICHE40/30-15	NICHE À CARRELER FORT ENCOMBREMENT	400	300	150
NICHE40/40-15	NICHE À CARRELER FORT ENCOMBREMENT	400	400	150
NICHE80/30-15	NICHE À CARRELER FORT ENCOMBREMENT	800	300	150

RÉF	TYPE	ÉPAISSEUR (MM)	LONGUEUR (MM)	LARGEUR (MM)
CORNER TILE	ÉTAGÈRE D'ANGLE À CARRELER	26	260	260
CORNER SEAT	FAUTEUIL D'ANGLE À CARRELER	80	533	533

Solutions de rénovation pour salle de bain - Banquette hammam ou douche

hammam

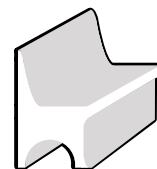
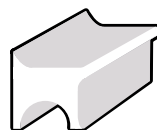
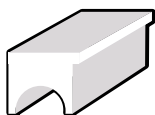

	cubique	arrondi SANS DOSSIER	arrondi AVEC DOSSIER
RÉF	SQUARE	REGULAR	CHAIR
TYPE	MODÈLE CUBIQUE	MODÈLE ARRONDI SANS DOSSIER	MODÈLE ARRONDI AVEC DOSSIER
PROFONDEUR (MM)	500	511	560
HAUTEUR (MM)	500	476/410	890/440
LARGEUR (MM)	SUR MESURE	SUR MESURE	SUR MESURE

Solutions à maçonner

CANIVEAUX & SIPHONS DE SOL

tableau récapitulatif



CANIVEAU DE SOL À MACONNER EN ACIER INOX
Monté sur pieds inox réglables et livré avec natte étanche

james® siphon à 360° vertical / horizontal

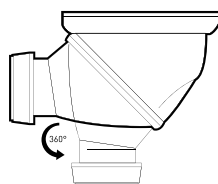

RÉF	LONGUEUR (MM)	LARGEUR DE LA GRILLE (MM)	SIPHON	ÉPAISSEUR SOUS CANIVEAU (MM)
LD70	750/700	70	VERTICAL / HORIZONTAL	83/124
LD80	850/800	70	VERTICAL / HORIZONTAL	83/124
LD90	950/900	70	VERTICAL / HORIZONTAL	83/124
LD100	1050/1000	70	VERTICAL / HORIZONTAL	83/124
LD120	1250/1200	70	VERTICAL / HORIZONTAL	83/124

slim® siphon ultraplat

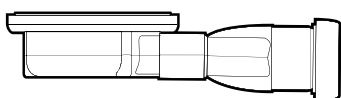

RÉF	LONGUEUR TOTALE (MM)	LONGUEUR GRILLE (MM)	LARGEUR DE LA GRILLE (MM)	ENCOMBREMENT SOUS CANIVEAU (MM)
LD30SLIM	350	300	70	40/58
LD50SLIM	550	500	70	40/58
LD70SLIM	750	700	70	40/58
LD80SLIM	850	800	70	40/58
LD90SLIM	950	900	70	40/58
LD100SLIM	1050	1000	70	40/58
LD120SLIM	1250	1200	70	40/58



bonde à chaper

Siphon de sol livré avec natte étanche pré-montée et grille acier inox – siphon à 360° inclus

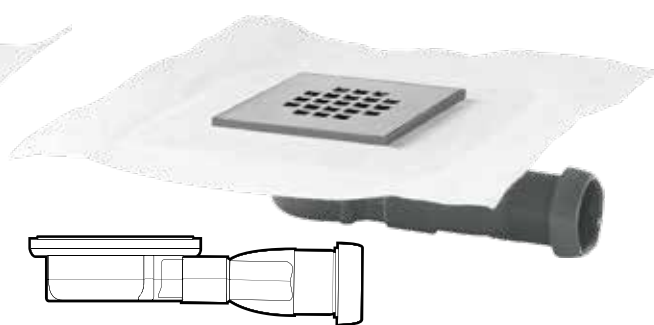

bonde à chaper

Siphon de sol livré avec natte étanche pré-montée et grille acier inox – siphon ultra-plat inclus

RÉF	RC 20 ACIER	RC 20 SLIM
DIMENSIONS DE LA GRILLE	115 X 115 mm	115 X 115 mm
SIPHON	VERTICAL / HORIZONTAL	ULTRA PLAT
ENCOMBREMENT SOUS SIPHON	123/84 mm	40/58 mm

Solutions prêt-à-carreler de rénovation pour salle de bain

RECEVEURS À CARRELER

tableau récapitulatif

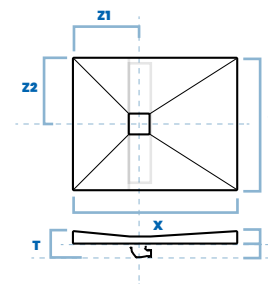

flatboard® Format carré ou rectangulaire - Siphon 360° ou ultra plat

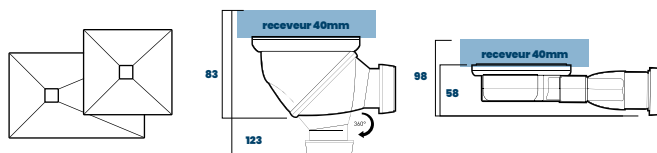

REF	X LONGUEUR (mm)	Y LARGEUR (mm)	Z2/Z1 POSITION BONDE (mm)	E ÉPAISSEUR BAC (mm)	F ÉPAISSEUR SOUS RECEVEUR (mm)	T ÉPAISSEUR TOTAL AVEC RECEVEUR (mm)
RC 80 FLAT	800	800	400 / 400	40	james 83 - slim 58	james 123 - slim 98
RC 90 FLAT	900	900	450 / 450	40	james 83 - slim 58	james 123 - slim 98
RC 100 FLAT	1000	1000	500 / 500	40	james 83 - slim 58	james 123 - slim 98
RC 120 FLAT	1200	1200	600 / 600	40	james 83 - slim 58	james 123 - slim 98
RC 150 FLAT	1500	1500	750 / 750	40	james 83 - slim 58	james 123 - slim 98
RC 12090 FLAT	1200	900	450 / 320	40	james 83 - slim 58	james 123 - slim 98
RC 14090 FLAT	1400	900	450 / 320	40	james 83 - slim 58	james 123 - slim 98
RC 16090 FLAT	1600	900	450 / 320	40	james 83 - slim 58	james 123 - slim 98
RC 150100 FLAT	1500	1000	500 / 320	40	james 83 - slim 58	james 123 - slim 98
RC 18590 FLAT	1850	900	450 / 320	40	james 83 - slim 58	james 123 - slim 98
RC 200100 FLAT	2000	1000	500 / 320	40	james 83 - slim 58	james 123 - slim 98
RC 12090 CENTER	1200	900	450 / 600	40	james 83 - slim 58	james 123 - slim 98
RC 18590 CENTER	1850	900	450 / 925	40	james 83 - slim 58	james 123 - slim 98

slimboard® Format carré ou rectangulaire - version siphon ultra plat

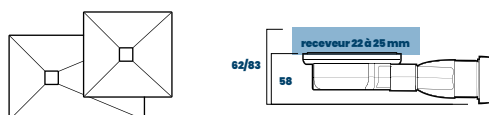

REF	X LONGUEUR (mm)	Y LARGEUR (mm)	Z2/Z1 POSITION BONDE (mm)	E ÉPAISSEUR BAC (mm)	F ÉPAISSEUR SOUS RECEVEUR (mm)	T ÉPAISSEUR TOTAL AVEC RECEVEUR (mm)
RC 90 SLIM	900	900	450 / 450	22	40 à 58	62 à 83
RC 100 SLIM	1000	1000	500 / 500	22	40 à 58	62 à 83
RC 120 SLIM	1200	1200	600 / 600	22	40 à 58	62 à 83
RC 12090 SLIM	1200	900	450 / 320	22	40 à 58	62 à 83
RC 150100 SLIM	1500	1000	500 / 320	25	40 à 58	62 à 83
RC 18590 SLIM	1850	900	450 / 320	25	40 à 58	62 à 83

monoboard® Format rectangulaire - version siphon ultra plat

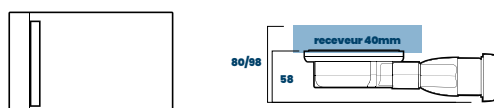

REF	X LONGUEUR (mm)	Y LARGEUR (mm)	Z2/Z1 POSITION BONDE (mm)	E ÉPAISSEUR BAC (mm)	F ÉPAISSEUR SOUS RECEVEUR (mm)	T ÉPAISSEUR TOTAL AVEC RECEVEUR (mm)
RC 12090 MONO	1200	900	450 / 135	40	40 à 58	80 à 98
RC 14090 MONO	1400	900	450 / 135	40	40 à 58	80 à 98
RC 150100 MONO	1500	1000	500 / 135	40	40 à 58	80 à 98
RC 185100 MONO	1850	1000	500 / 135	40	40 à 58	80 à 98

Solutions prêt-à-carreler de rénovation pour salle de bain

RECEVEURS À CARRELER

tableau récapitulatif

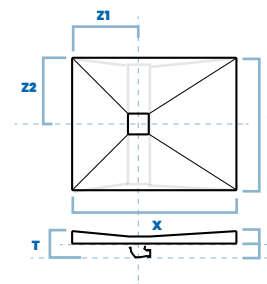

compactboard®

Format carré ou rectangulaire - Siphon ultra plat

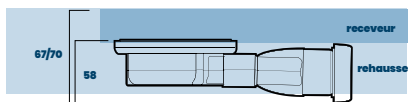
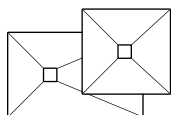

REF	X LONGUEUR (mm)	Y LARGEUR (mm)	Z2/Z1 POSITION BONDE (mm)	E ÉPAISSEUR BAC (mm)
RC 90 COMPACT	900	900	450 / 450	67
RC100 COMPACT	1000	1000	500 / 500	67
RC120 COMPACT	1200	1200	600 / 600	67
RC12090 COMPACT	1200	900	450 / 320	67
RC150100 COMPACT	1500	1000	500 / 320	70
RC18590 COMPACT	1850	900	450 / 320	70

compactboardline®

Format carré ou rectangulaire - Siphon 360° ou ultra plat

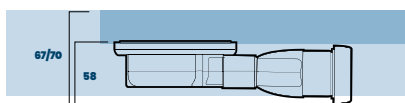
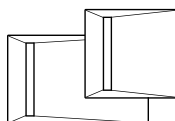

REF	X LONGUEUR (mm)	Y LARGEUR (mm)	Z2/Z1 POSITION BONDE (mm)	E ÉPAISSEUR BAC (mm)
RC90COMPACT-LINE	900	900	450 / 135	67
RC100COMPACT-LINE	1000	1000	500 / 135	67
RC120COMPACT-LINE	1200	1200	600 / 135	70
RC12090COMPACT-LINE	1200	900	450 / 135	67
RC150100 COMPACT-LINE	1500	1000	500 / 135	70
RC18590COMPACT-LINE	1850	900	450 / 135	70

lineboard®

Format carré ou rectangulaire - version siphon caniveau ultra plat

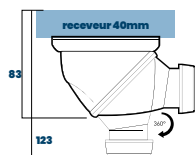
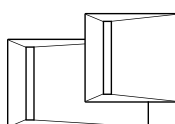

REF	X LONGUEUR (mm)	Y LARGEUR (mm)	Z2/Z1 POSITION BONDE (mm)	E ÉPAISSEUR BAC (mm)	F ÉPAISSEUR SOUS RECEVEUR (mm)	T ÉPAISSEUR TOTAL AVEC RECEVEUR (mm)
RC 90 LINE	900	900	450 / 135	40	40 à 58	80 à 98
RC100 LINE	1000	1000	500 / 135	40	40 à 58	80 à 98
RC 120 LINE	1200	1200	600 / 135	40	40 à 58	80 à 98
RC 12090 LINE	1200	900	450 / 135	40	40 à 58	80 à 98
RC 150100 LINE	1500	1000	500 / 135	40	40 à 58	80 à 98
RC 18590 LINE	1850	900	450 / 135	40	40 à 58	80 à 98

marmox

nous

construisons

la base de votre projet

Administration

15 rue Edouard Branly – 44980 Sainte Luce sur Loire – France
T 0033.6.80.36.33.15 – F 0033.2.40.31.89.42

Plateforme logistique nationale

12, rue des sablons 45140 Ormes - France

Bureau administration des ventes

FANNY LEDUC – adv@marmoxfrance.fr – 06 80 36 33 15

Direction commerciale

DAMIEN DREHER – damiendreher@marmoxfrance.fr – 06 69 40 02 09

WWW.MARMOXFRANCE.FR



Receveurs

FRANCO PIÈCE

Frais de port inclus.

Panneaux et accessoires

FRANCO 1500 EUROS HT

Possibilité d'être livré en dessous de ce franco avec participation de frais de port (69 euros).

Bondes à chaper, niches, tablettes

FRANCO 10 PIÈCES

Possibilité d'être livré en dessous de ce franco avec d'autres produits ou avec participation de frais de port de 15 euros.

CONDITIONS GÉNÉRALES DE VENTES

Les conditions générales de vente sont valables pour toutes les ventes de produits Marmox, et prévalent sur toutes les conditions d'achat générales ou particulières et/ou sur toute disposition imprimée ou manuscrite incluse dans les documents commerciaux de l'acheteur, que ces conditions/documents aient été adressé(e)s au vendeur antérieurement ou postérieurement à la réception des présentes Conditions par l'acheteur. Toute remise de commande implique de la part du client l'acceptation sans réserve des présentes conditions générales de vente.

GARANTIE

Marmox garantit ses produits pour une durée de trois ans, à compter de la date de facturation au client, indiquée par un document à validité fiscale (ex : facture). Les accessoires sont garantis pour une durée de deux ans, à compter de la date de facturation au client, indiquée par un document à validité fiscale (ex : facture). Les produits présentant des défauts d'usinage ou de matériaux seront remplacés gratuitement ou réparés par Marmox. Toute autre forme d'indemnisation légale ou conventionnelle, exception faite des prescriptions de normes impératives, est rejetée. Une éventuelle réparation ou un éventuel remplacement du produit ne donnera lieu en aucun cas à un prolongement de la garantie d'origine du produit ou de l'accessoire, et la fin de la garantie interviendra au terme de la période de garantie fixée au moment de la vente.

La garantie n'est pas valable dans les cas suivants :

- Non respect des instructions et des normes pour une utilisation correcte, telles qu'indiquées dans la documentation technique ou les instructions de montage.
 - Non respect des conditions d'utilisation et d'entretien, telles qu'elles sont indiquées dans la documentation technique ou les instructions de montage.
 - Produit endommagé par une personne non-autorisée ou professionnellement non-compétente
 - Anomalies ou dommages créés par une défaillance ou un dysfonctionnement du réseau électrique
 - Mauvais fonctionnement du produit lié à une erreur de diagnostic thermique ou à une erreur de dimensionnement.
 - Utilisation de pièces externes et non d'origines aux produits Marmox
 - Dommages causés par incidents, incendies, catastrophe naturelle, sinistres en général
 - Détérioration lors du transport.
 - Mauvaise condition de stockage
- Les produits/accessoires/pièces qui sont envoyées pour réparation au siège de Marmox, et qui subirait un éventuel dommage lors du trajet, ne sont pas prises en compte dans la garantie.

COMMANDES

Les commandes deviendront un engagement obligatoire uniquement après présentation de la confirmation de commande par Marmox. Des modifications pourront éventuellement être apportées aux commandes jusqu'à leur mise en production : celles-ci pourront donner lieu à des retards de livraison, et peuvent faire l'objet d'une surfacturation, si les modifications l'impliquent. Une annulation de commande n'est possible qu'avec le consentement de Marmox, et peut éventuellement entraîner des coûts qui seront alors facturés.

PRIX

La modification des prix ne fait l'objet d'aucun préavis.

Les prix s'entendent Franco pour toute commande excédant les 2 000 euros net hors taxes, et livrée en une seule fois. Si la commande n'excédait pas 2 000 euros net HT une participation pour frais de transport et d'emballage sera facturée par Marmox. Les prix valides sont ceux indiqués par la liste de prix la plus récente. Les prix des produits ne comprennent nullement les accessoires présentés au catalogue. Les prix sont valables au moment de la commande ferme et confirmée.

CONDITIONS DE PAIEMENT

Les conditions de paiement fixées et indiquées sur les documents fiscaux/commerciaux remis à l'acheteur par Marmox, doivent être respectées, et ce, même si des retards de livraisons devaient intervenir, sauf consentement écrit de Marmox. Aucune modification sur le montant (telle qu'une déduction de note de crédit non encore émise, ou des réclamations non encore reconnues) n'est autorisée par Marmox. Les paiements doivent s'effectuer, même lorsque des réparations d'ordre négligeable et ne compromettant pas la bonne utilisation du radiateur doivent être effectuées.

Par engagement exprès, l'obligation de paiement incombe au client même en cas de contestation et quelle que soit la nature et l'importance de cette contestation. Les paiements doivent s'effectuer en Euros. Les intérêts moratoires courent automatiquement à compter du jour suivant l'échéance fixée dans la facture, dans la mesure prévue par le D.L. n° 231 du 09/10/2002, en exécution de la Dir. 2000/35/CE qui réglemente les retards de paiement dans les transactions commerciales. Indemnité forfaitaire pour frais de recouvrement : 40 €. Décret n° 2012-1115 du 2 octobre 2012.

CLAUDE DE PROPRIÉTÉ

Les produits sont la propriété de Marmox, tant que le client n'a pas payé l'intégralité du montant facturé. En cas de non paiement, partiel ou total, Marmox se réserve le droit de récupérer ces produits.

EMBALLAGE

Les emballages Marmox sont prévus pour supporter tout type de transport, ainsi que des opérations de stockage et de redistribution. Toutefois, si des emballages spécifiques étaient requis par l'acheteur, Marmox se réserve le droit de facturer les surcoûts impliqués par l'emballage.

EXPÉDITION

Les produits/accessoires voyagent au risque du destinataire, et ce malgré les conditions de vente Franco.

DÉLAIS DE LIVRAISON

Les délais de livraison sont donnés à titre indicatif et peuvent évoluer en fonction des pics de production, des problèmes inhérents au transport. Dans cette mesure, aucune indemnité ou annulation de commandes ne sera consentie par Marmox dans le cas où un retard de livraison interviendrait. Des événements de cas de force majeure tels que les grèves, les manques de matières premières, les autres causes de force majeure, libèrent Marmox de tout délai de livraison préemptoire, éventuellement fixé en dérogation aux aînées précédents.

RÉCLAMATIONS

LA MARCHANDISE doit obligatoirement être contrôlée par le client à l'arrivée. Toute anomalie de construction, ou non-correspondance avec les documents de livraison, doit être signalée par écrit à Marmox dans les 48 heures à compter de la réception de la marchandise. Les anomalies causées par un tiers ou le client lui-même ne seront pas recevables.

RETOURS DES PRODUITS

Le retour des produits au siège de Marmox doit faire l'objet d'un accord écrit de la part de Marmox, et s'effectuer dans les conditions suivantes :

- Retours franco au siège de Marmox, aucun produit ne sera enlevé chez le client même par Marmox
- Le produit doit être emballé dans un emballage adéquat au transport. Toute anomalie causée par le transport du retour annulera la prise en charge de la garantie.

DONNÉES TECHNIQUES - TOLÉRANCES

Les informations techniques, les dessins, les schémas, et les informations divers (poids, dimensions...) sont indicatifs et peuvent varier légèrement. Marmox se réserve le droit de modifier et de remplacer ces données à n'importe quel moment sans préavis. Les modifications de construction restent également réservées.

TRIBUNAL COMPÉTENT

Pour toute contestation, l'unique tribunal compétent est celui du Fournisseur.



WWW.MARMOXFRANCE.FR