

**marmox** *swan*

Receveurs, panneaux d'habillages, bancs et étagères d'angle



MISE EN OEUVRE RAPIDE



LÉGER ET RÉSISTANT



NATTE ÉTANCHE INTÉGRÉE



DÉCOUPE FACILE

# swan

## ART OF BATHROOM

**La rénovation de la salle de bain est devenue depuis quelques années le premier budget de rénovation des français. Et la douche italienne est devenue la pierre angulaire de cette pièce. Longtemps trustée par les receveurs à carreler et les solutions à maçonner, les receveurs extra plats ont désormais assis leur domination dans l'espace douche et proposent désormais de nombreuses déclinaisons pour reprendre les mêmes matériaux (synthèse, pierre naturelle, solid surface) ailleurs que dans l'espace douche au sol.**

Nous avons développé un concept global de receveurs extra plats et innovants, en rupture avec les offres actuelles proposées par les concurrents. Le concept de notre collection Swan vous est présenté dans ce catalogue avec une déclinaison de matières tendances, des innovations produits inédites sur le marché, et des produits finis aboutis :

- Receveurs extra plat en version grille carrée ou caniveau
- Panneaux d'habillage des murs
- Etagères d'angles
- Mosaïques en rouleau grand format (se reporter à notre catalogue Rozzo)
- Radiateurs sèche-serviette — [www.cosy-art.fr](http://www.cosy-art.fr)

**Ces produits sont déclinés en de nombreuses finitions et couleurs, pour permettre à tous de trouver le produit idéal pour sa salle de bain.**





# Rénover sa salle de bain

AVEC LE CONCEPT

## swan

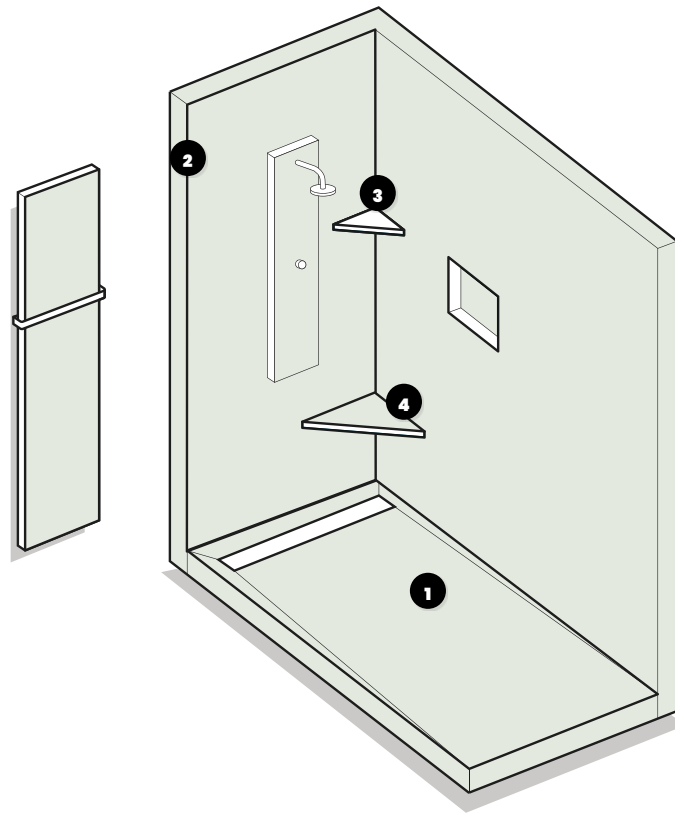

### receveur

Les receveurs extra plats que vous découvrirez pour l'ensemble des gammes avec une finition grille carrée ou une finition grille caniveau. Nombreux formats disponibles sur-mesure.

### panneau d'habillage

Ils permettent d'habiller le mur en rénovation (idéal sur un ancien carrelage) ou en neuf pour de la robinetterie encastrée. Ces parois d'une épaisseur d'un centimètre seront idéales pour proposer un ensemble harmonieux et supprimer la majeure partie des joints disgracieux de la faïence traditionnelle.

### étagère

Les étagères d'angle qui viennent s'inscrire dans tous les angles de la salle de bain, avec discrétion et élégance. Résistantes jusqu'à sept kilos, ces étagères sont l'alternative parfaite aux petits paniers démodés qui ornent la plupart des salles de bain.

### banc d'angle

A l'instar de l'étagère d'angle, cette assise d'angle assure ergonomie et praticité dans la douche dans gêner l'utilisateur. Une manière design de s'accorder une pause dans un moment d'intimité.



← AVANT



# *Rénover sa salle de bain*

AVEC LE CONCEPT

## **swan**

Rénovation d'une salle de bain  
des années 70 en salle de bain  
design et moderne avec :

### **RECEVEUR**

Extra plat en résine imitation pierre

### **PANNEAU D'HABILLAGE**

En résine imitation pierre

### **ETAGÈRE D'ANGLE**

En pierre naturelle

### **MOSAIQUE**

En rouleau grand format

### **SÈCHE-SERVIETTE COSY-ART**

En mosaïque carreau ciment



# Technologie

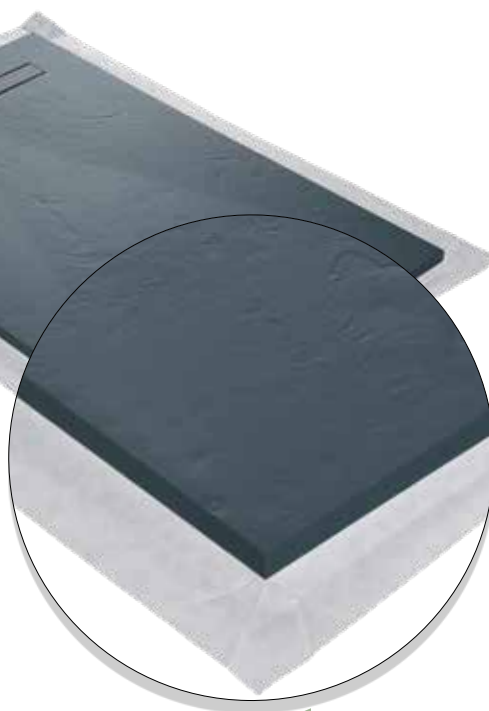
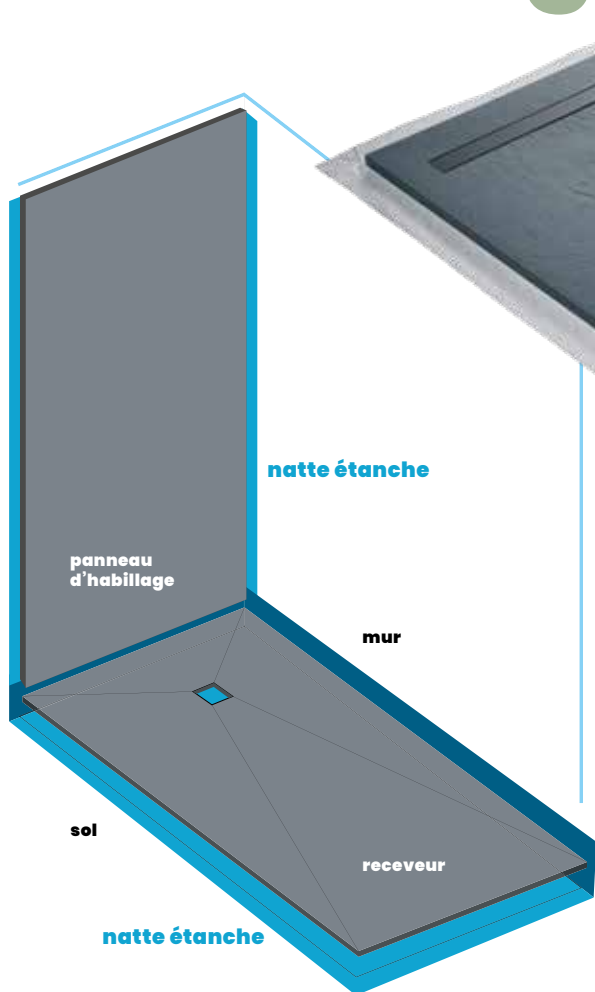

## natte étanche intégrée

Nos receveurs et panneaux sont équipés d'une **natte étanche** sertie avec le siphon et collée sous le bac. Cette natte permet d'assurer une remontée murale en complément d'un joint périphérique, garantissant ainsi l'étanchéité de l'installation.

## antidérapant

Tous nos receveurs sont **antidérapants**.

Néanmoins, nous pouvons en fonction de vos demandes faire évoluer le critère antidérapant de PN12 à PN18 ou PN24. L'option est également applicable après la pose du receveur.



TYPE DE PRODUIT	CLASSIFICATION ANTIDÉRAPANTE
<b>RECEVEURS EN RÉSINE IMITATION PIERRE GRAPHITE / SLATE / SKIN</b>	CLASSE C (ÉQUIVALENT PN24)
<b>RECEVEURS EN PIERRE NATURELLE STONE</b>	CLASSE C (ÉQUIVALENT PN24)
<b>RECEVEURS EN SOLID SURFACE SMOOTH</b>	CLASSE B (ÉQUIVALENT PN18)



TYPE DE PRODUIT	TEMPS D'EXPOSITION DU PRODUIT	RÉSULTAT
<b>WHITE SPIRIT</b>	16 HEURES	PAS D'ALTÉRATION
<b>ACIDE CITRIQUE</b>	16 HEURES	PAS D'ALTÉRATION
<b>ACIDE URIQUE</b>	16 HEURES	PAS D'ALTÉRATION
<b>ACETONE</b>	16 HEURES	PAS D'ALTÉRATION
<b>EAU DE JAVEL</b>	16 HEURES	PAS D'ALTÉRATION
<b>VINAIGRE BLANC</b>	16 HEURES	PAS D'ALTÉRATION
<b>ANTICALCAIRE</b>	16 HEURES	PAS D'ALTÉRATION
<b>ALCOOL À 90°</b>	16 HEURES	PAS D'ALTÉRATION
<b>AMONIAK</b>	16 HEURES	PAS D'ALTÉRATION

## résistance

aux produits chimiques

Le produit de traitement appliqué sur nos produits confère aux receveurs **une résistance importante aux produits chimiques et à l'abrasion.**

Nous recommandons néanmoins d'éviter les éponges abrasives et de privilégier des brosses à poils souples.

## redécoupables ou sur-mesure

Tous nos receveurs sont **recoupables** à l'aide d'un disque diamant.

Nous pouvons également vous livrer le receveur sur-mesure (option gratuite) avec un délai de 4 à 5 semaines.

**N'hésitez pas à nous consulter!**

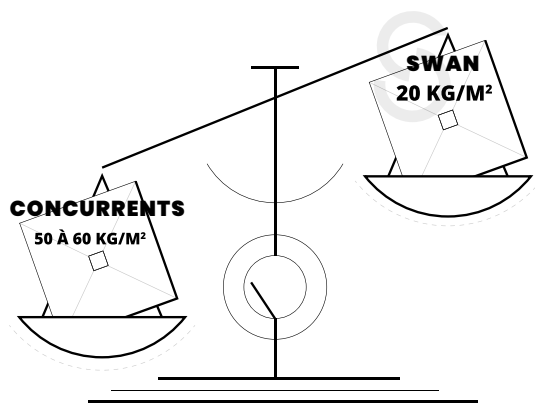
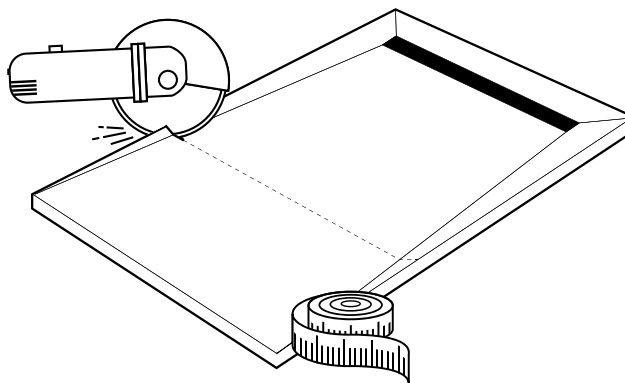

## poids allégé

Seulement 20 kg/m<sup>2</sup>

L'alliage de nos produits est constitué d'un topping fibré avec un isolant dur qui permet une meilleure dilatation du produit lorsqu'il est mis en oeuvre, mais également une meilleure isolation de l'espace douche et enfin un poids allégé tout en étant très robuste. Cela permet une mise en oeuvre aisée et un transport sécurisé.

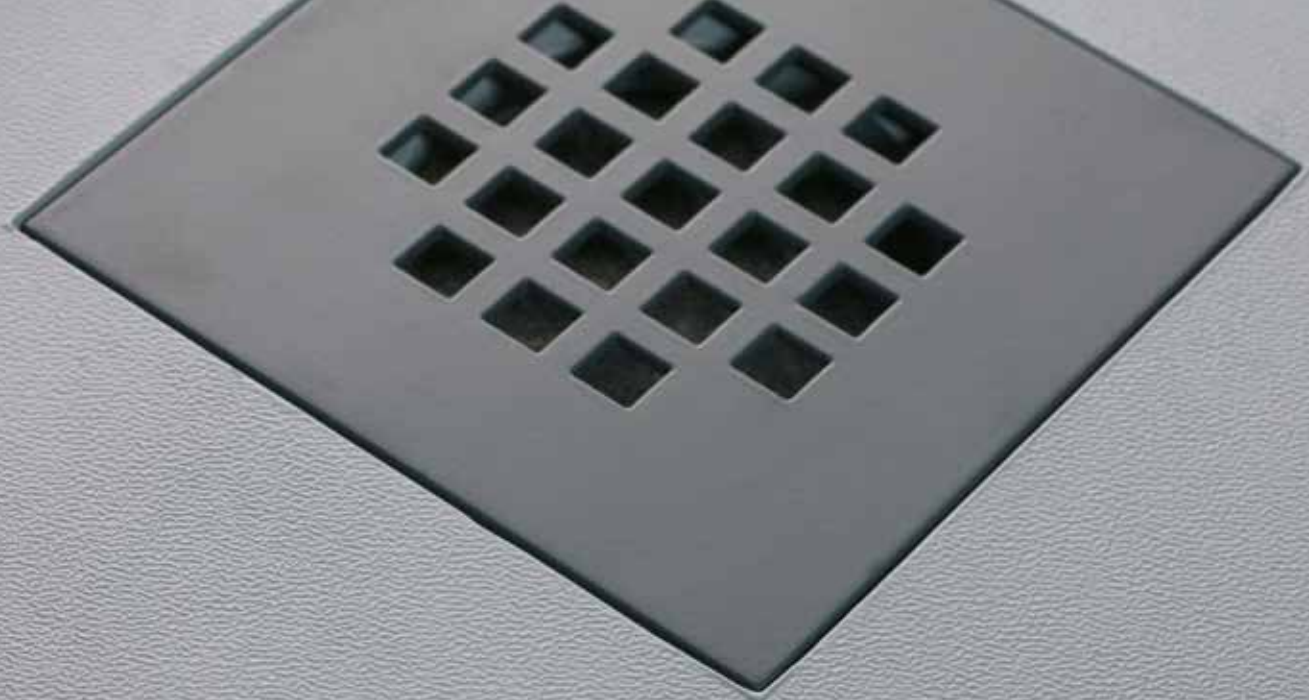

RAL À LA DEMANDE  
DISPONIBLE



# grilles carrées

La grille **square** et son design intemporel vous est proposée en acier inoxydable ainsi que dans des coloris tendances comme le noir mat, le blanc ou le gris ardoise. En rupture avec la traditionnelle finition inox, ces couleurs sauront s'intégrer de manière élégante et design dans votre salle de bain et se marier avec tous les carrelages.

Disponibles en couleur également sur les autres modèles

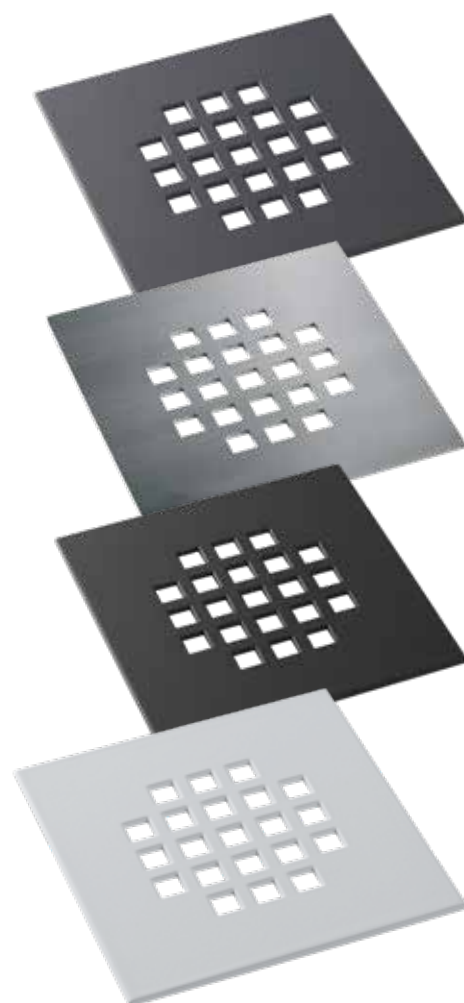

## GRILLE FOURNIE



**square**grid

## GRILLES EN OPTION



**tiger**grid\*



**jungle**grid\*



**hexa**grid\*



**aqua**grid\*

REF.	EPAISSEUR	LONGUEUR (mm)	LARGEUR (mm)
<b>square</b> grid	2	115	115
<b>tiger</b> grid*	2	115	115
<b>jungle</b> grid*	2	115	115
<b>hexa</b> grid*	2	115	115
<b>aqua</b> grid*	2	115	115



RAL À LA DEMANDE  
DISPONIBLE



# grilles caniveaux

À l'instar des carrées, nos modèles caniveaux vous sont proposés cette année dans les coloris tendances pour dynamiser l'offre et satisfaire à toutes les exigences en matière de finition.

Disponibles en couleur également sur les autres modèles



GRILLE FOURNIE



**pleine**

GRILLES EN OPTION



**tigerline\***



**jungleline\***

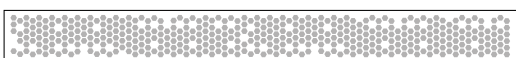

**hexaline\***



**aqualine\***

REF.	EPAISSEUR (mm)	LONGUEUR (mm)	LARGEUR (mm)
<b>pleine</b>	1,5	700	70
<b>tigerline*</b>	1,5	700	70
<b>jungleline*</b>	1,5	700	70
<b>hexaline*</b>	1,5	700	70
<b>aqualine*</b>	1,5	700	70



# bondes

## Les évacuations : trois produits aux choix

Les siphons sont tous proposés en diamètre 40 (encollable ou vissable). Les siphons prévoient tous également un système d'écoulement des eaux infiltrées sous carrelage et un système de rehausse de grille pour s'adapter à tous les carreaux.

1 Bonde Slim grille carré | 2 Bonde Slim caniveau | 3 Bonde James 360

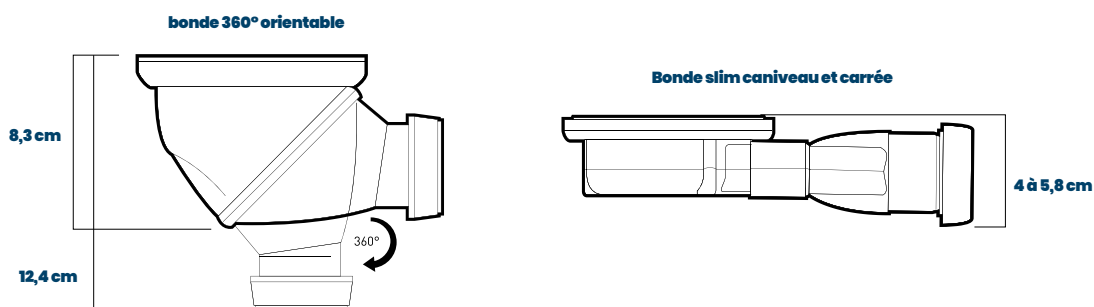

RÉF	DÉSIGNATION	ENCOMBREMENT		COMPATIBILITÉ DES RECEVEURS DESIGN
		HORIZONTAL (CM)	VERTICAL (CM)	
<b>BONDE JAMES 90</b>	SIPHON À 360° POUR RECEVEUR AVEC GRILLE CARRÉE	8,3	12,4	TOUS LES RECEVEURS DE LA GAMME AVEC UNE GRILLE CARRÉE
<b>BONDESLIM 90</b>	SIPHON ULTRA-PLAT POUR RECEVEUR AVEC GRILLE CARRÉE	4 à 5,8	-	TOUS LES RECEVEURS DE LA GAMME AVEC UNE GRILLE CARRÉE
<b>BONDESLIM LINE</b>	SIPHON ULTRA PLAT RECTANGLE POUR SYSTÈME CANIVEAU	4 à 5,8	-	TOUS LES RECEVEURS AVEC UN SYSTÈME CANIVEAU





# formats

De la petite salle de bain parisienne aux projets grands formats, vous trouverez dans notre offre tous les formats nécessaires, compatibles avec une grille carrée ou une grille caniveau.

Voici les formats proposés dans notre concept douche :

## RECEVEURS SUR-MESURE

**Besoin d'un projet dédié avec une taille précise ? Vous ne souhaitez pas le découper sur chantier ?**

Faites appel à nous pour un receveur sur-mesure. Notre usine vous fabrique le receveur à la dimension dont vous avez besoin.

**Consultez nous par mail ou téléphone**

### GRILLE CARRÉ STOCKÉ

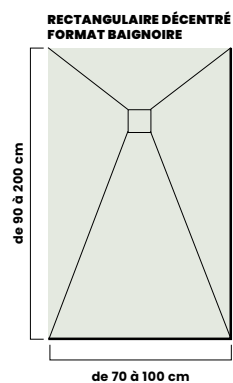
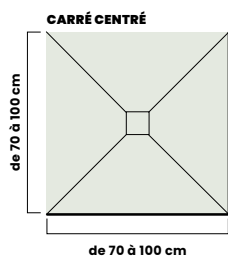

### GRILLE CANIVEAU STOCKÉ

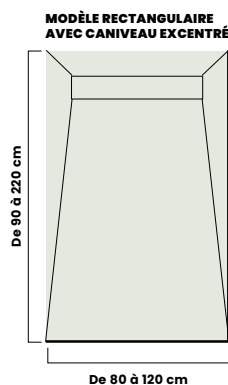

### GRILLE CARRÉ AVEC DÉLAIS

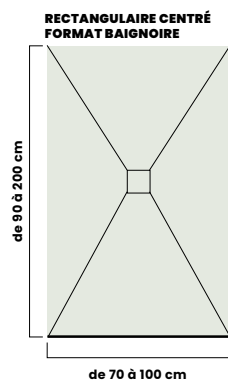

### GRILLE CANIVEAU AVEC DÉLAIS

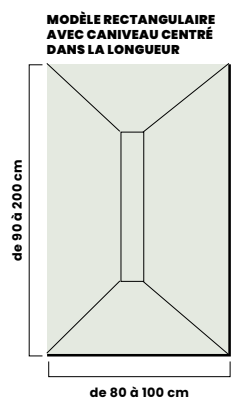
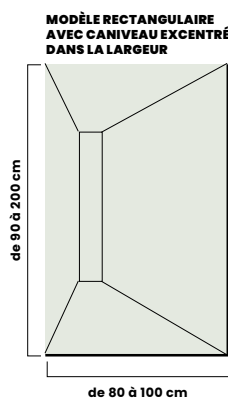

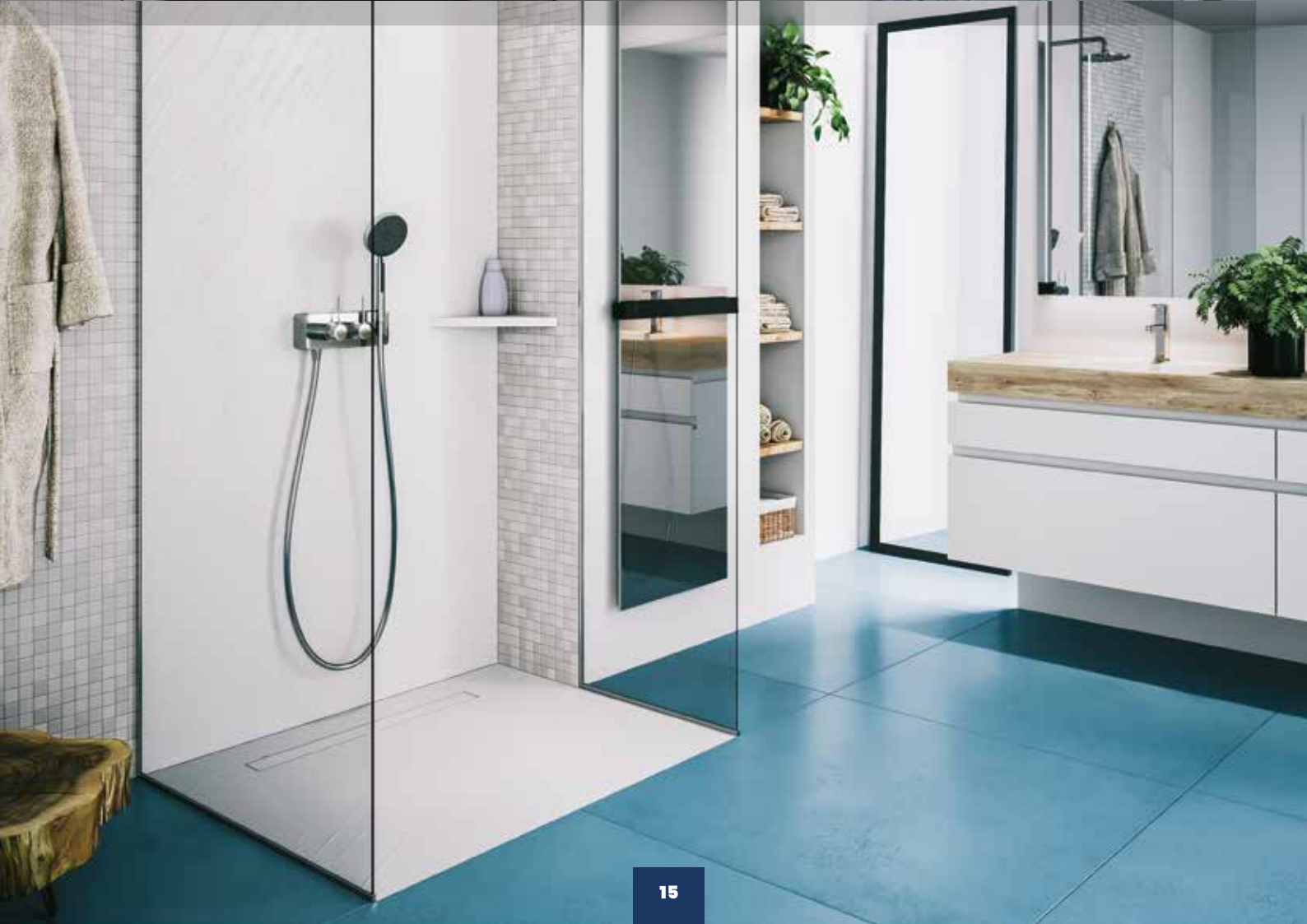

# panneaux

## Configurations habillages muraux

Les panneaux d'habillages muraux vous permettent de nombreuses configurations. De **une à quatre parois**, laissez vous guider par votre créativité. Les parois étant **recoupables**, elles s'adapteront à tous les projets.

Possibilité de livrer des panneaux jusqu'à 280 x 120 cm de large sur demande et avec délais de 4 - 5 semaines

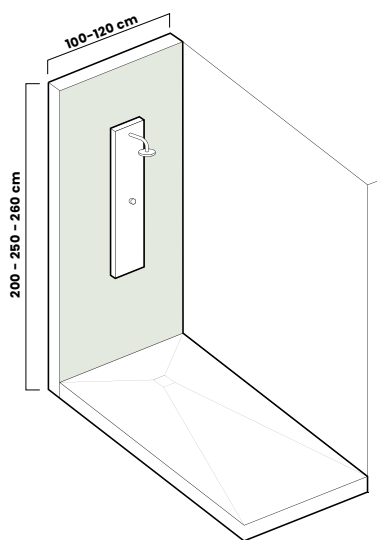

1 PAROI

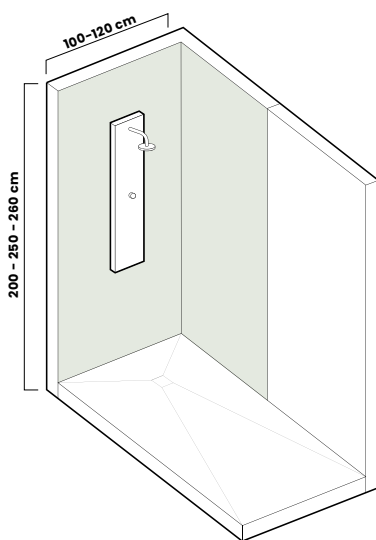

2 PAROIS

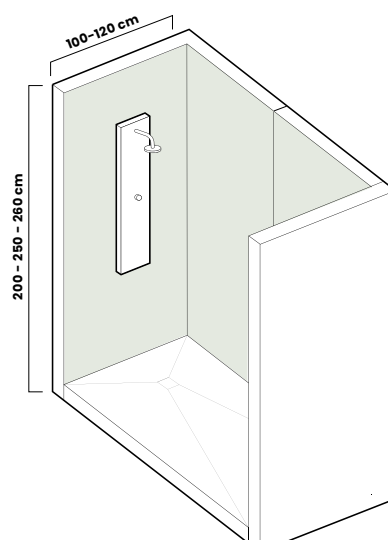

3 OU 4 PAROIS

	RÉF	DÉSIGNATION	EPAISSEUR (CM)	LONGUEUR (CM)	LARGEUR (CM)
PIERRE NATURELLE <b>STONE</b>	<b>STONE BOARD 200/100</b>	Paroi 200x100 cm en pierre naturelle *	1	200	100
	<b>STONE BOARD 260/120</b>	Paroi 260x120 cm en pierre naturelle *	0,3 - 0,4	260	120
SOLID SURFACE <b>SMOOTH</b>	<b>SOLID BOARD 250/100-9010</b>	Paroi 250x100 cm en solid surface blanc pur Smooth *	1	250	100
RÉSINE IMITATION ARDOISE <b>SLATE</b>	<b>SLATE BOARD-200/100</b>	Paroi 200x100 cm en résine imitation ardoise Slate *	1	200	100
	<b>SLATE BOARD-250/100</b>	Paroi 250x100 cm en résine imitation ardoise Slate *	1	250	100
	<b>SLATE BOARD-260/120</b>	Paroi 260x120 cm en résine imitation ardoise Slate *	0,3 - 0,4	260	120
RÉSINE IMITATION PIERRE <b>GRAPHITE</b>	<b>RESIN BOARD-200/100</b>	Paroi 200x100 cm en résine imitation pierre Graphite *	1	200	100
	<b>RESIN BOARD-250/100</b>	Paroi 250x100 cm en résine imitation pierre Graphite *	1	250	100
	<b>RESIN BOARD-260/120</b>	Paroi 260x120 cm en résine imitation pierre Graphite *	0,3 - 0,4	260	120

\* Recoupable - livré avec natte étanche pré-montée pour l'étanchéité périphérique





**PAROIS VERTICALES** ⬆

**PAROIS HORIZONTALES** ⬇

Nos panneaux d'habillages peuvent être installés verticalement (200 à 280 cm de hauteur) et installés éventuellement en complément d'une mosaïque, ou s'installer horizontalement pour augmenter l'impression de profondeur dans la douche.

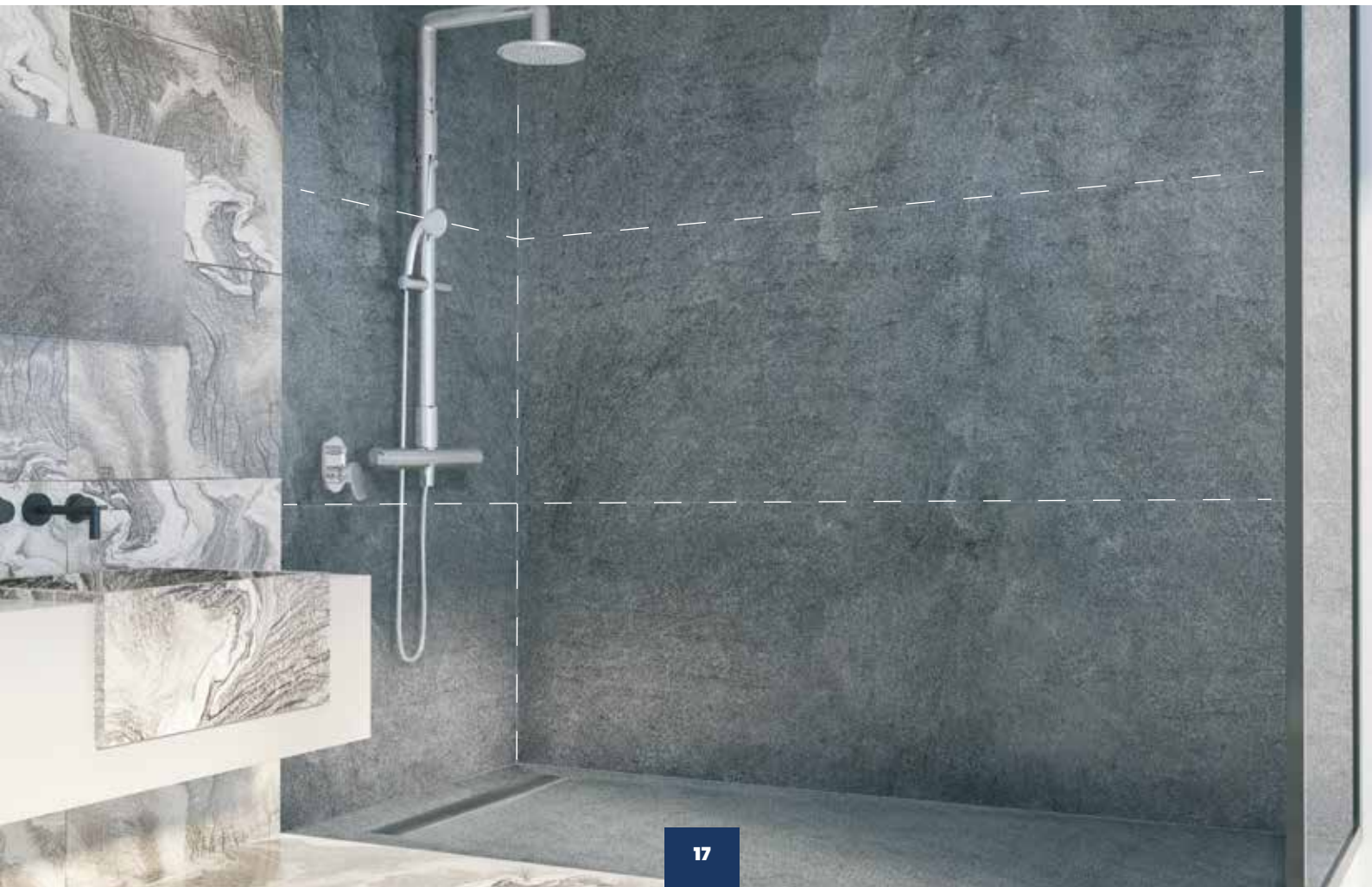

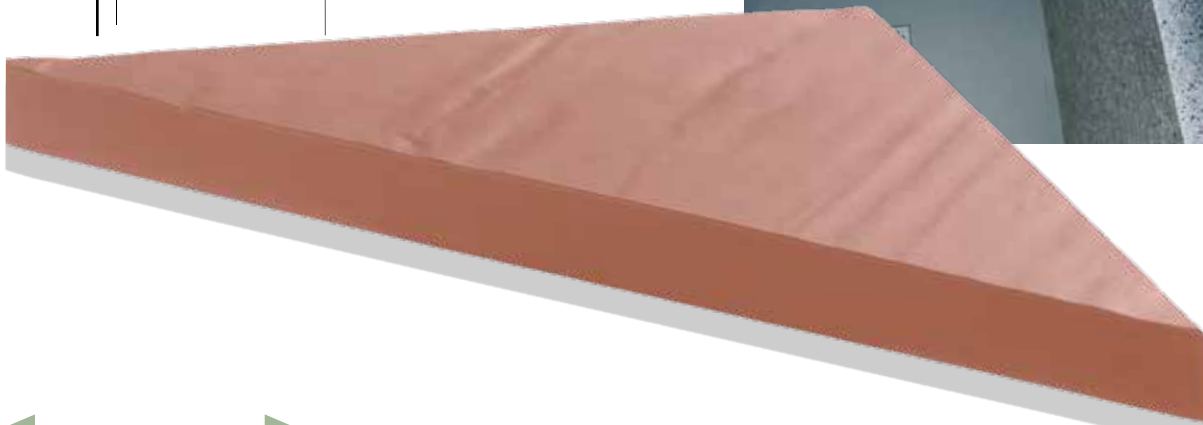
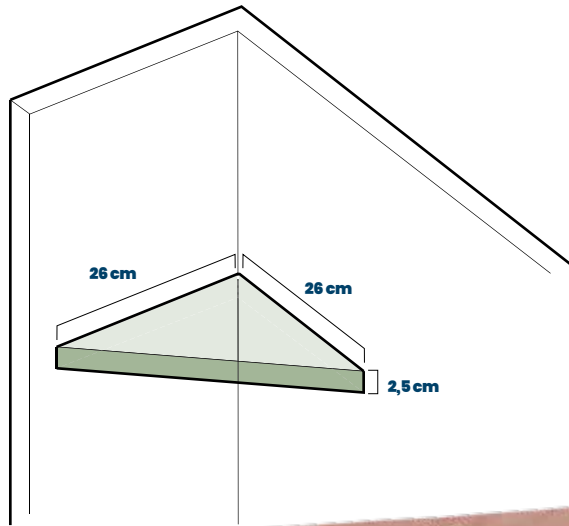

# étagères



Quoi de plus laid qu'un panier inox ou plastique dans une salle de bain haut de gamme.

**Laissez vous tenter par un produit fini, épuré, aux fixations non-apparentes.**

Nos tablettes d'angles sont disponibles dans les finitions pierre naturelle, résine imitation ardoise et solid surface.

RÉF	DÉSIGNATION	EPAISSEUR (MM)	LONGUEUR (MM)	LARGEUR (MM)
<b>CORNER STONE</b>	ETAGÈRE EN PIERRE NATURELLE	25	260	260
<b>CORNER SOLID</b>	ETAGÈRE EN SOLID SURFACE	25	260	260
<b>CORNER RESIN</b>	ETAGÈRE EN RÉSINE IMITATION ARDOISE	25	260	260

## PIERRE NATURELLE



## SOLID SURFACE LISSE

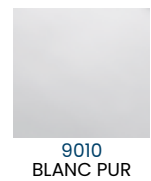

## RÉSINE IMITATION ARDOISE





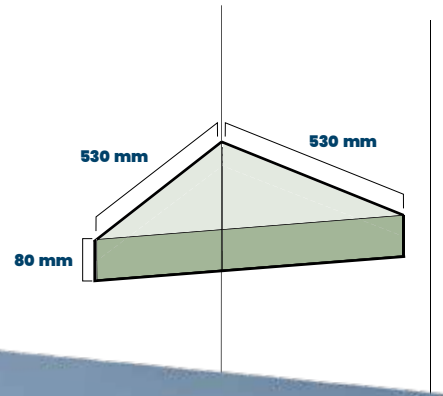

RAL  
À LA DEMANDE  
DISPONIBLE

# bancs d'angles

Le triangle est une forme géométrique ergonomique dans une douche. À l'instar de nos étagères d'angle, nos bancs d'angle pour douche vous apporteront un degré de confort supplémentaire avec esthétisme et discrétion.

Livré avec kit de fixation.

**Disponible en pierre naturelle ou tous les coloris résine.**

RÉF	DÉSIGNATION	ÉPAISSEUR (MM)	LONGUEUR (MM)	LARGEUR (MM)
<b>SEAT STONE</b>	<b>BANC D'ANGLE EN PIERRE NATURELLE</b>	80	530	530
<b>SEAT SOLID</b>	<b>BANC D'ANGLE EN SOLID SURFACE</b>	80	530	530
<b>SEAT RESIN</b>	<b>BANC D'ANGLE EN RÉSINE IMITATION ARDOISE</b>	80	530	530

## PIERRE NATURELLE



902 CUPRUS



904 ARDOISE



927 GRANIT CLAIR



910 ROCHE DE LAVE



915 GRAPHITE



925 ROCHE DE MER

## SOLID SURFACE LISSE



9010 BLANC PUR

## RÉSINE IMITATION ARDOISE

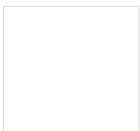

9010 BLANC



7046 GRIS CLAIR



7015 GRIS ARDOISE



7037 GRIS TAUPE



9005 NOIR



3030 TERRACOTA



5020 BLEU JEAN



2010 VERT AMANDE



7010 VERT MOUSSE



1510 ROSE PALE



3020 BRUN

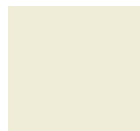

804 BEIGE

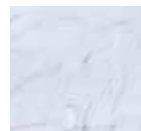

MARBRE BLANC

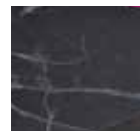

MARBRE NOIR

# matières

**Nous vous proposons cinq matières issues et inspirées de la nature, pour une salle de bain design et ressourçante.**

## **Pierre naturelle**

Notre innovation la plus connue, en véritable produit minéral et unique... Elle s'intégrera à la fois dans une salle de bain design ou traditionnelle pour créer une rupture avec le reste de la salle de bain

## **Solid surface blanc pur**

Véritable œuvre d'art épurée et contemporaine, il s'intégrera dans les projets les plus aboutis au niveau architectural. Soit fondu dans une ambiance totalement blanche, soit en contraste avec une pièce aux tons plus colorés

## **Résine imitation marbre, pierre, ardoise ou cuir**

De nombreuses finitions qui permettront à tous de trouver un produit design en adéquation avec leur projet..

**1**  
**stone**  
PIERRE NATURELLE

**2**  
**smooth**  
SOLID SURFACE BLANC

**3**  
**slate**  
RÉSINE IMITATION ARDOISE

**4**  
**graphite**  
RÉSINE IMITATION PIERRE

**5**  
**skin**  
RÉSINE IMITATION CUIR

**stone** PIERRE NATURELLE

1

**smooth** SOLID SURFACE BLANC

2

**slate** RÉSINE IMITATION ARDOISE

3

**graphite** RÉSINE IMITATION PIERRE

4

**skin** RÉSINE IMITATION CUIR

5

# couleurs

Du mat au brillant, du blanc au noir, et de la synthèse au minéral pierre, vous trouverez dans la gamme Swan **tous les coloris que vous souhaitez**. Et si un coloris particulier vous attire, consultez nous pour étudier la fabrication d'un produit aux couleurs de votre choix.

## pierre naturelle **stone**



**902**  
CUPRUS

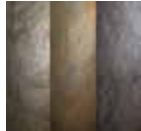

**904**  
ARDOISE

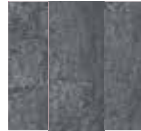

**927**  
GRANIT CLAIR



**910**  
ROCHE DE  
LAVE



**915**  
GRAPHITE



**925**  
ROCHE DE MER

## solid surface blanc pur **smooth**



**9010**  
BLANC PUR

## résine imitation ardoise **slate**

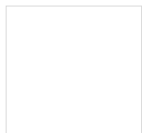

**9010**  
BLANC



**7046**  
GRIS CLAIR



**7015**  
GRIS ARDOISE



**7037**  
GRIS TAUPE



**9005**  
NOIR



**3030**  
TERRACOTA



**5020**  
BLEU JEAN



**2010**  
VERT AMANDE



**7010**  
VERT MOUSSE



**1510**  
ROSE PALE



**3020**  
BRUN



**804**  
BEIGE



À LA DEMANDE DISPONIBLE



## résine imitation pierre **graphite**

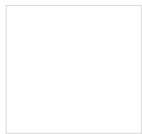

**9010**  
BLANC



**7046**  
GRIS CLAIR



**7015**  
GRIS ARDOISE



**7037**  
GRIS TAUPE



**9005**  
NOIR



**3030**  
TERRACOTA



**5020**  
BLEU JEAN



**2010**  
VERT AMANDE



**7010**  
VERT MOUSSE



**1510**  
ROSE PALE



**3020**  
BRUN



**804**  
BEIGE



À LA DEMANDE DISPONIBLE



## résine imitation cuir **skin**

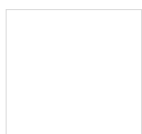

**9010**  
BLANC



**7046**  
GRIS CLAIR



**7015**  
GRIS ARDOISE



**7037**  
GRIS TAUPE



**9005**  
NOIR



**3030**  
TERRACOTA



**5020**  
BLEU JEAN



**2010**  
VERT AMANDE



**7010**  
VERT MOUSSE



**1510**  
ROSE PALE



**3020**  
BRUN

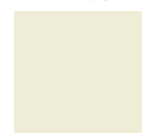

**804**  
BEIGE

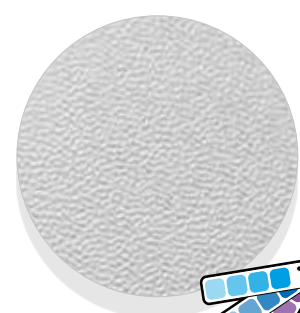

À LA DEMANDE DISPONIBLE







STONE

**AMBIANCE STONE**



**AMBIANCE SMOOTH**

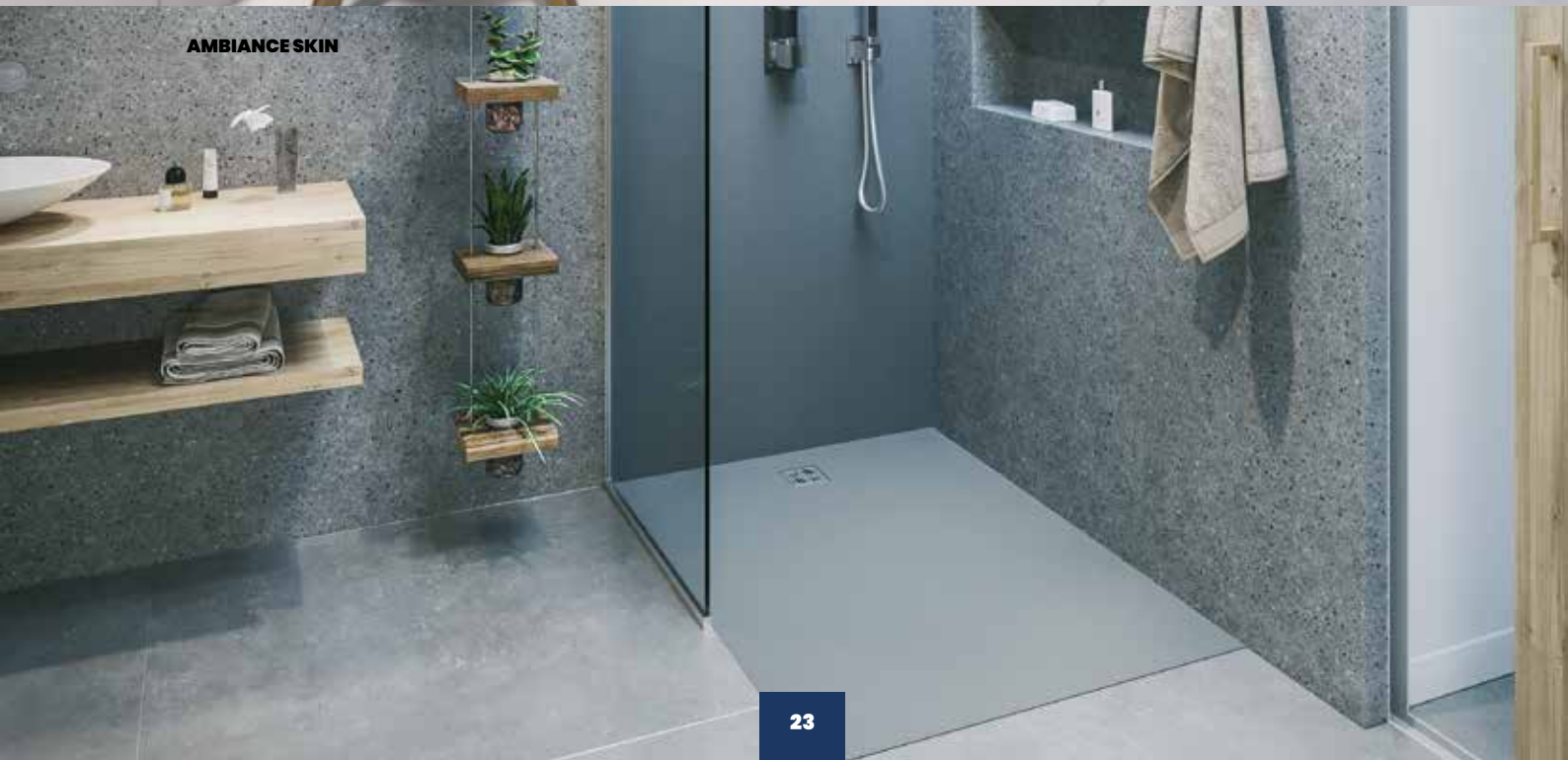

**AMBIANCE SKIN**







MISE EN OEUVRE  
RAPIDE



LÉGER ET  
RÉSISTANT



NATTE ÉTANCHE  
INTÉGRÉE



DÉCOUPE FACILE

## PIERRE NATURELLE **stone**

Produits à partir de véritables pierres naturelles,  
la collection **stone** est unique et devient la pièce maîtresse  
d'une salle de bain différenciée.

**Optez pour un produit naturel et exceptionnel.**

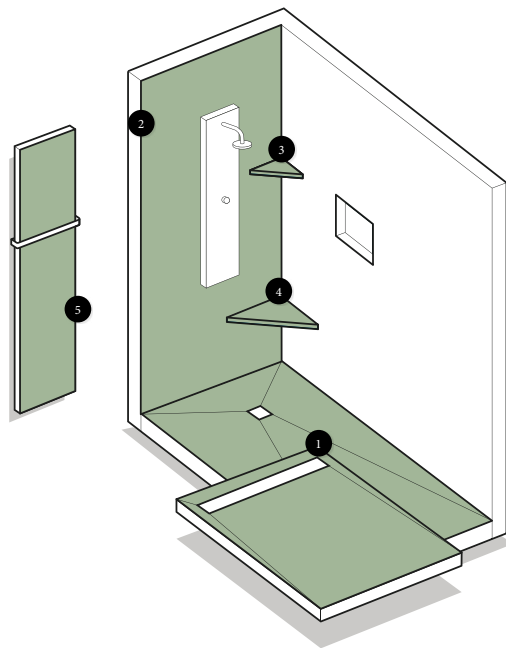

1 RECEVEURS ULTRA  
PLATS GRILLE CARRÉE ET  
CANIVEAUX

2 PANNEAUX D'HABILLAGES  
200x100/250x100 ou  
260x120/280x120 cm

3 ETAGÈRES D'ANGLES

4 BANCS D'ANGLES

5 RADIATEURS ET SÈCHE  
SERVIETTES  
ULTRA-PLAT



**902**  
CUPRUS



**904**  
ARDOISE

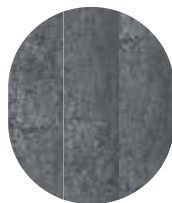

**927**  
GRANIT CLAIR



**910**  
ROCHE DE LAVE



**915**  
GRAPHITE



**925**  
ROCHE DE MER

*Disponible en 6 pierres naturelles*





925 Roche de Mer



Grille ardoise

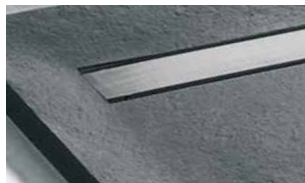

Grille inox



Grille roche de mer



**915** Graphite noir

927 GRANIT CLAIR



















# nuancier

PIERRE NATURELLE



**902**  
CUPRUS



**904**  
ARDOISE



**927**  
GRANIT CLAIR



**La pierre naturelle est comme son nom l'indique, un élément naturel.** Cette caractéristique confère au matériau et au produit fini un aspect unique, avec des irrégularités de surfaces propres à chaque receveur, et des nuances de tons qui créeront une ambiance unique dans votre salle de bains. Il se doit d'être protégé et entretenu avec des produits adaptés. Nous pouvons proposer d'autres finitions sur simple demande.



**910**  
LAUZES

**915**  
GRAPHITE

**925**  
ROCHE DE MER

# PIERRE NATURELLE

## stone

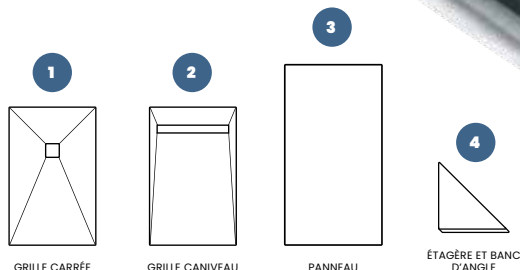
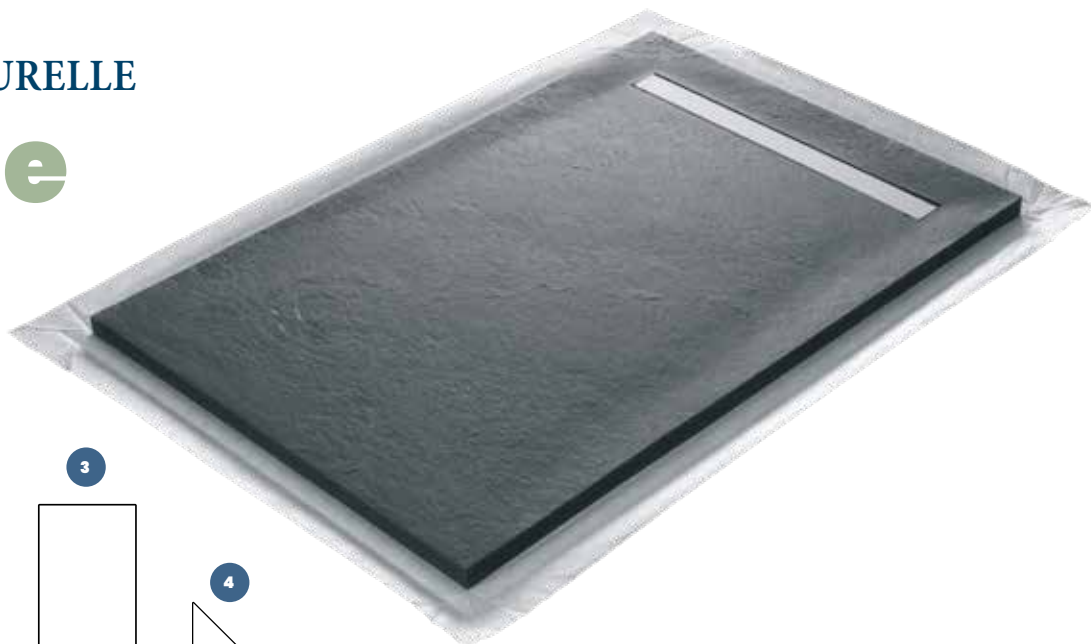

GRILLE CARRÉE

GRILLE CANIVEAU

PANNEAU

ÉTAGÈRE ET BANC D'ANGLE

RÉF	DÉSIGNATION	EPAISSEUR (CM)	LONGUEUR (CM)	LARGEUR (CM)	POS. SIPHON	POIDS NET (KG)	ÉCOULEMENT
<b>RC 90 STONE</b>		2,5	90	90	45/45	16	Centré
<b>RC 100 STONE</b>		2,5	100	100	50/50	22	Centré
<b>RC 12080 STONE</b>		3	120	80	40/32	20	Décentré (Format Baignoire)
<b>RC 12090 STONE</b>	<b>1</b> Receveurs grille carrée en pierre naturelle	3	120	90	45/32	24	Décentré (Format Baignoire)
<b>RC 14090 STONE</b>	Anti - dérapant	3	140	90	45/32	26	Décentré (Format Baignoire)
<b>RC 16090 STONE</b>	Siphon ultra plat ou siphon à 360°	3,5	160	90	45/32	32	Décentré (Format Baignoire)
<b>RC 150100 STONE</b>	<i>Sur-mesure, nous consulter</i>	3	150	100	50/32	35	Décentré (Format Baignoire)
<b>RC 18090 STONE</b>		3,5	180	90	45/32	40	Décentré (Format Baignoire)

RÉF	DÉSIGNATION	EPAISSEUR (CM)	LONGUEUR (CM)	LARGEUR (CM)	POS. SIPHON	POIDS NET (KG)	ÉCOULEMENT
<b>RC 90 STONE - LINE</b>		3	90	90	45/13,5	16	Décentré (Format Baignoire)
<b>RC 100 STONE - LINE</b>		3	100	100	50/13,5	22	Décentré (Format Baignoire)
<b>RC 12080 STONE - LINE</b>		3,5	120	80	40/13,5	21	Décentré (Format Baignoire)
<b>RC 12090 STONE - LINE</b>	<b>2</b> Receveurs caniveaux en pierre naturelle	3,5	120	90	45/13,5	24	Décentré (Format Baignoire)
<b>RC 14090 STONE - LINE</b>	Anti - dérapant	4	140	90	45/13,5	26	Décentré (Format Baignoire)
<b>RC 150100 STONE - LINE</b>	Siphon ultra plat ou siphon à 360°	4	150	100	50/13,5	35	Décentré (Format Baignoire)
<b>RC 18090 STONE - LINE</b>	<i>Sur-mesure, nous consulter</i>	4	180	90	45/13,5	40	Décentré (Format Baignoire)

RÉF	DÉSIGNATION	EPAISSEUR (CM)	LONGUEUR (CM)	LARGEUR (CM)	POIDS NET (KG)	PIERRES DISPONIBLES
<b>STONE BOARD 200/100</b>	<b>3</b> Panneaux d'habillage 200 x 100 cm en pierre naturelle - Recoupable - Livré avec natte étanche pré-montée pour l'étanchéité périphérique	1	200	100	20	Toutes les pierres disponibles
<b>STONE BOARD 260/120</b>	<b>3</b> Panneaux d'habillage 260 x 120 cm en pierre naturelle - Recoupable - Livré avec natte étanche pré-montée pour l'étanchéité périphérique - (existe aussi en 280 cm sur demande)	0,3 - 0,4	260	120	6	915 - 925

RÉF	DÉSIGNATION	EPAISSEUR (CM)	LONGUEUR (CM)	LARGEUR (CM)	POIDS NET (KG)
<b>CORNER STONE</b>	<b>4</b> Tablette d'angle en pierre naturelle pour douche ou salle de bain	2,5	26	26	1
<b>SEAT STONE</b>	<b>4</b> Banc d'angle en pierre naturelle pour douche ou salle de bain	8	53	53	1

### COLORIS



**902**  
CUPRUS



**904**  
ARDOISE



**927**  
GRANIT CLAIR



**910**  
ROCHE DE LAVE



**915**  
GRAPHITE



**925**  
ROCHE DE MER









9010 Solid surface Blanc pur



MISE EN OEUVRE  
RAPIDE



LÉGER ET  
RÉSISTANT



NATTÉ ÉTANCHE  
INTÉGRÉE



DÉCOUPE FACILE

## SOLID SURFACE BLANC PUR **smooth**

Le solid surface est sans conteste le matériau le plus noble et contemporain de la décennie. Elegant, discret, épuré, le solid surface est décliné dans toutes les grandes salle de bain.

**Optez pour le solid surface  
pour un aspect mat et monolithique**

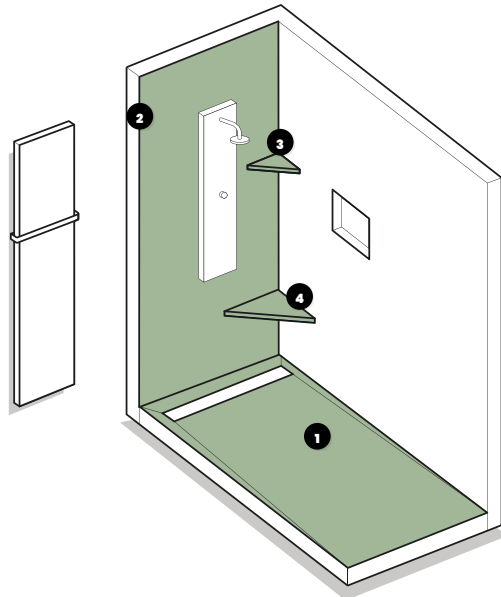

**1** RECEVEURS ULTRA PLATS  
GRILLE CANIVEAU

**3** ETAGÈRES D'ANGLES

**2** PANNEAUX D'HABILLAGES  
EN 250 x 100 CM

**4** BANCS D'ANGLE



9010  
BLANC PUR





9010 Solid surface Blanc pur



# SOLID SURFACE BLANC PUR

## smooth

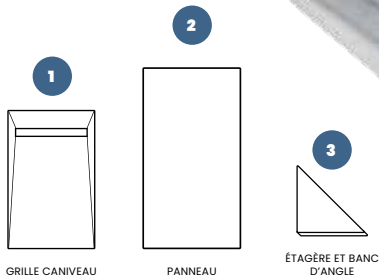

GRILLE CANIVEAU

PANNEAU

ÉTAGÈRE ET BANC D'ANGLE

RÉF	DÉSIGNATION	EPAISSEUR (CM)	LONGUEUR (CM)	LARGEUR (CM)	POS. SIPHON	POIDS NET (KG)	ÉCOULEMENT
<b>RC 90 SOLID-9010</b>		3	90	90	45/13,5	18	Décentré (Format Baignoire)
<b>RC 100 SOLID-9010</b>		3	100	100	50/13,5	24	Décentré (Format Baignoire)
<b>RC 12080 SOLID-9010</b>	<b>1</b> Receveurs caniveaux en solid surface blanc pur	3,5	120	80	40/13,5	21	Décentré (Format Baignoire)
<b>RC 12090 SOLID-9010</b>	Avec siphon ultra plat	3,5	120	90	45/13,5	26	Décentré (Format Baignoire)
<b>RC 14090 SOLID-9010</b>	<i>Sur-mesure, nous consulter</i>	4	140	90	45/13,5	30	Décentré (Format Baignoire)
<b>RC 150100 SOLID-9010</b>		4	150	100	50/13,5	37	Décentré (Format Baignoire)
<b>RC 18090 SOLID-9010</b>		4	180	90	45/13,5	45	Décentré (Format Baignoire)

RÉF	DÉSIGNATION	EPAISSEUR (CM)	LONGUEUR (CM)	LARGEUR (CM)	POIDS NET (KG)
<b>SOLID BOARD 250/100-9010</b>	<b>2</b> Panneaux d'habillage 250 x 100 cm en solid surface blanc pur - Recoupable - Livré avec natte étanche pré-montée pour l'étanchéité périphérique	1	250	100	30

RÉF	DÉSIGNATION	EPAISSEUR (CM)	LONGUEUR (CM)	LARGEUR (CM)	POIDS NET (KG)
<b>CORNER SOLID</b>	<b>3</b> Tablette d'angle en solid surface pour douche ou salle de bain	25	26	26	1
<b>SEAT SOLID</b>	<b>3</b> Banc d'angle en solid surface pour douche ou salle de bain	8	53	53	1

COLORIS

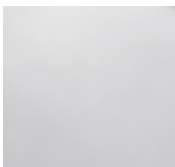

**9010**  
BLANC PUR



**marmox** *rozzo*

Découvrez notre gamme de mosaïque en rouleau Rozzo





**9010**  
BLANC



**7046**  
GRIS CLAIR



**7015**  
GRIS ARDOISE



**7037**  
GRIS TAUPE

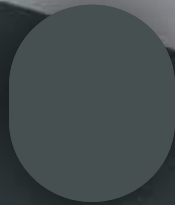

**9005**  
NOIR



**3030**  
TERRACOTA



MISE EN ŒUVRE  
RAPIDE



LÉGER ET  
RÉSISTANT



NATTE ÉTANCHE  
INTÉGRÉE



DÉCOUPE FACILE

## RÉSINE IMITATION ARDOISE

# slate

**Reproduit à partir d'une véritable ardoise,** ce modèle de résine épouse la tendance des salles de bain contemporaines et apporte de la discrétion dans la salle de bain.

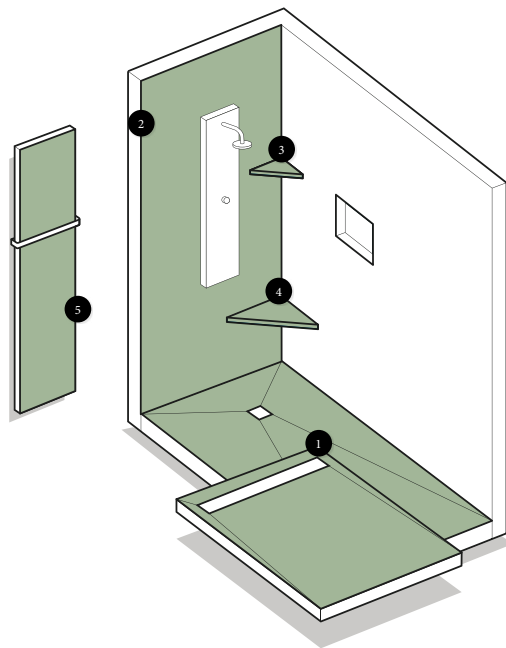

1 RECEVEURS ULTRA  
PLATS GRILLE CARRÉE ET  
CANIVEAUX

2 PANNEAUX D'HABILLAGES  
200x100/250x100 ou  
260x120/280x120 cm

3 ETAGÈRES D'ANGLES

4 BANCS D'ANGLES

5 RADIATEURS ET SÈCHE  
SERVIETTE  
ULTRA-PLAT



**2010**  
VERT AMANDE

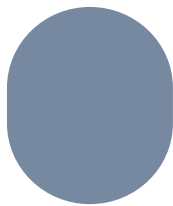

**5020**  
BLEU JEAN

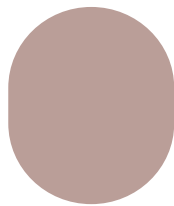

**1510**  
ROSE PALE



**7010**  
VERT MOUSSE



**3020**  
BRUN



**804**  
BEIGE



Ambiance Terracota













Ambiance bleu jean, blanc pur et terrazzo





Ambiance vert amande



# RÉSINE IMITATION ARDOISE

## slate

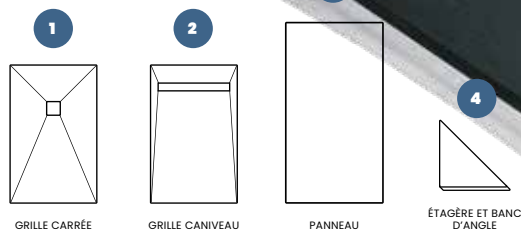

RÉF	DÉSIGNATION	EPAISSEUR (CM)	LONGUEUR (CM)	LARGEUR (CM)	POS. SIPHON	POIDS NET (KG)	ÉCOULEMENT
<b>RC 90 SLATE</b>		2,5	90	90	45/45	16	Centré
<b>RC 100 SLATE</b>		2,5	100	100	50/50	22	Centré
<b>RC 12080 SLATE</b>	1 Receveurs grille carrée en résine pleine masse imitation pierre ardoise Anti - dérapant Siphon ultra plat ou siphon à 360°	3	120	80	40/32	20	Décentré (Format Baignoire)
<b>RC 12090 SLATE</b>		3	120	90	45/32	24	Décentré (Format Baignoire)
<b>RC 14090 SLATE</b>		3	140	90	45/32	26	Décentré (Format Baignoire)
<b>RC 16090 SLATE</b>		3,5	160	90	45/32	32	Décentré (Format Baignoire)
<b>RC 150100 SLATE</b>		3	150	100	50/32	35	Décentré (Format Baignoire)
<b>RC 18090 SLATE</b>	3,5	180	90	45/32	40	Décentré (Format Baignoire)	

RÉF	DÉSIGNATION	EPAISSEUR (CM)	LONGUEUR (CM)	LARGEUR (CM)	POS. SIPHON	POIDS NET (KG)	ÉCOULEMENT
<b>RC 90 SLATE - LINE</b>		3	90	90	45/13,5	16	Décentré (Format Baignoire)
<b>RC 100 SLATE - LINE</b>		3	100	100	50/13,5	22	Décentré (Format Baignoire)
<b>RC 12080 SLATE - LINE</b>	2 Receveurs caniveaux en résine pleine masse imitation pierre ardoise Anti - dérapant Siphon ultra plat	3,5	120	80	40/13,5	21	Décentré (Format Baignoire)
<b>RC 12090 SLATE - LINE</b>		3,5	120	90	45/13,5	24	Décentré (Format Baignoire)
<b>RC 14090 SLATE - LINE</b>		4	140	90	45/13,5	26	Décentré (Format Baignoire)
<b>RC 150100 SLATE - LINE</b>		4	150	100	50/13,5	35	Décentré (Format Baignoire)
<b>RC 18090 SLATE - LINE</b>		4	180	90	45/13,5	40	Décentré (Format Baignoire)

RÉF	DÉSIGNATION	EPAISSEUR (CM)	LONGUEUR (CM)	LARGEUR (CM)	POIDS NET (KG)
<b>SLATE BOARD-200/100</b>	3 Panneau d'habillage 200 x 100 cm mural en résine imitation ardoise slate - Recoupable Livré avec natte étanche pré-montée pour l'étanchéité périphérique	1	200	100	20
<b>SLATE BOARD-250/100</b>	3 Panneau d'habillage 250 x 100 cm mural en résine imitation ardoise slate - Recoupable Livré avec natte étanche pré-montée pour l'étanchéité périphérique	1	250	100	28
<b>SLATE BOARD-260/120</b>	3 Panneau d'habillage 260 x 120 cm mural en résine imitation ardoise slate - Recoupable Livré avec natte étanche pré-montée pour l'étanchéité périphérique (existe aussi en 280 cm sur demande)	0,3 - 0,4	260	120	6

RÉF	DÉSIGNATION	EPAISSEUR (CM)	LONGUEUR (CM)	LARGEUR (CM)	POIDS NET (KG)
<b>CORNER SLATE</b>	4 Tablette d'angle en résine pleine masse imitation pierre ardoise pour douche ou salle de bain	2,5	26	26	1
<b>SEAT SLATE</b>	4 Banc d'angle en résine pleine masse imitation pierre ardoise pour douche ou salle de bain	8	53	53	1

### COLORIS

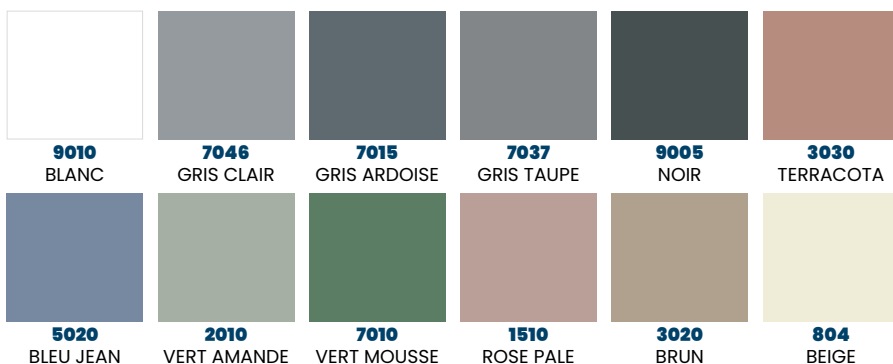







**9010**  
BLANC



**7046**  
GRIS CLAIR



**7015**  
GRIS ARDOISE



**7037**  
GRIS TAUPE



**9005**  
NOIR



**3030**  
TERRACOTA



MISE EN ŒUVRE  
RAPIDE



LÉGER ET  
RÉSISTANT



NATTÉ ÉTANCHE  
INTÉGRÉE



DÉCOUPE FACILE

## RÉSINE IMITATION PIERRE

# graphite

**Issu d'une pierre qui rappelle une tranche de graphite,** ce modèle contemporain et texturé en diagonale est indémodable. Relativement texturé, il présente aussi **une anti-dérapance naturelle.**

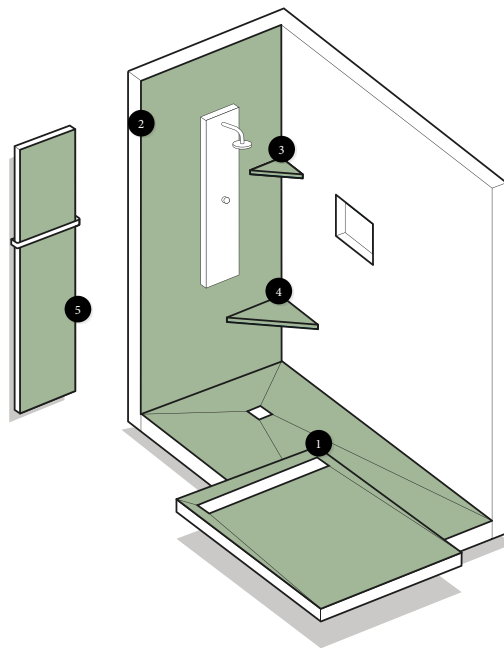

1 RECEVEURS ULTRA  
PLATS GRILLE CARRÉE ET  
CANIVEAUX

2 PANNEAUX D'HABILLAGES  
200x100/250x100 ou  
260x120/280x120 cm

3 ETAGÈRES D'ANGLES

4 BANCS D'ANGLES

5 RADIATEURS ET SÈCHE  
SERVIETTE  
ULTRA-PLAT



**2010**  
VERT AMANDE

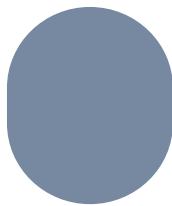

**5020**  
BLEU JEAN

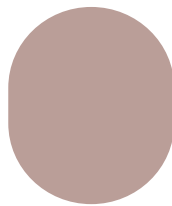

**1510**  
ROSE PALE



**7010**  
VERT MOUSSE



**3020**  
BRUN



**804**  
BEIGE















Ambiance rose pale et robinetterie dorée





# RÉSINE IMITATION PIERRE

## graphite

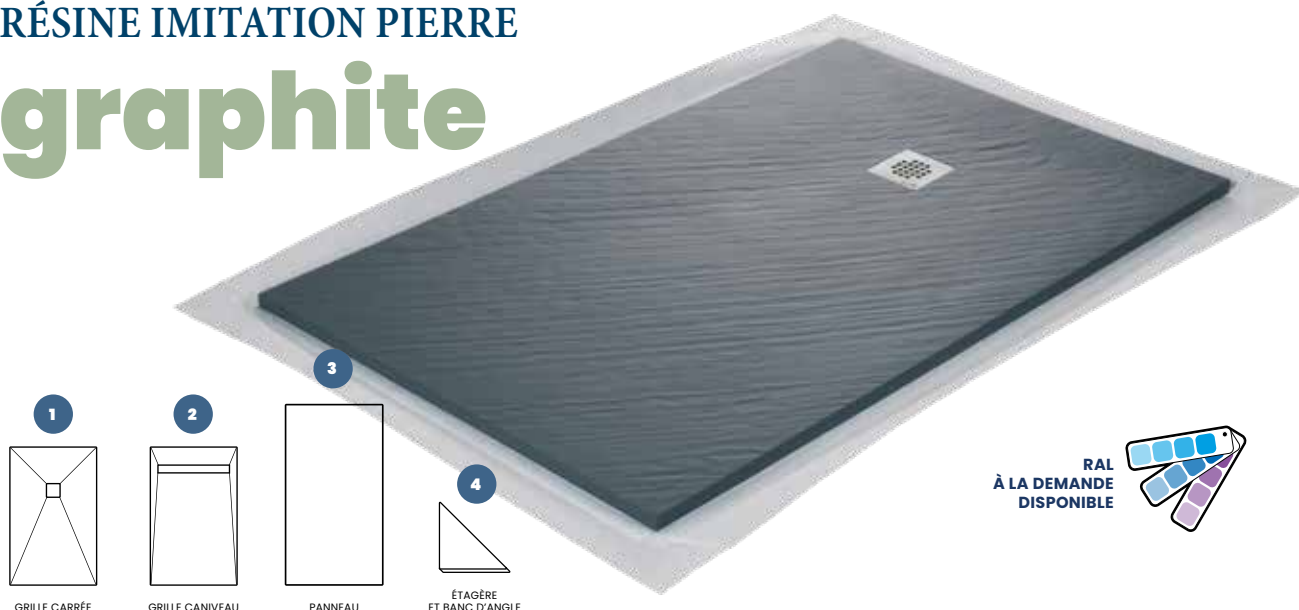

RÉF	DÉSIGNATION	EPAISSEUR (CM)	LONGUEUR (CM)	LARGEUR (CM)	POS. SIPHON	POIDS NET (KG)	ÉCOULEMENT
<b>RC 90 RESIN</b>		2,5	90	90	45/45	16	Centré
<b>RC 100 RESIN</b>		2,5	100	100	50/50	22	Centré
<b>RC 12080 RESIN</b>		3	120	80	40/32	20	Décentré (Format Baignoire)
<b>RC 12090 RESIN</b>		3	120	90	45/32	24	Décentré (Format Baignoire)
<b>RC 14090 RESIN</b>		3	140	90	45/32	26	Décentré (Format Baignoire)
<b>RC 16090 RESIN</b>		3,5	160	90	45/32	32	Décentré (Format Baignoire)
<b>RC 150100 RESIN</b>		3	150	100	50/32	35	Décentré (Format Baignoire)
<b>RC 18090 RESIN</b>		3,5	180	90	45/32	40	Décentré (Format Baignoire)

1

Receveurs grille carrée en résine pleine masse imitation pierre graphite Anti - dérapant Siphon ultra plat ou siphon à 360°

Sur-mesure, nous consulter

RÉF	DÉSIGNATION	EPAISSEUR (CM)	LONGUEUR (CM)	LARGEUR (CM)	POS. SIPHON	POIDS NET (KG)	ÉCOULEMENT
<b>RC 90 RESIN - LINE</b>		3	90	90	45/13,5	16	Décentré (Format Baignoire)
<b>RC 100 RESIN - LINE</b>		3	100	100	50/13,5	22	Décentré (Format Baignoire)
<b>RC 12080 RESIN - LINE</b>		3,5	120	80	40/13,5	21	Décentré (Format Baignoire)
<b>RC 12090 RESIN - LINE</b>		3,5	120	90	45/13,5	24	Décentré (Format Baignoire)
<b>RC 14090 RESIN - LINE</b>		4	140	90	45/13,5	26	Décentré (Format Baignoire)
<b>RC 150100 RESIN - LINE</b>		4	150	100	50/13,5	35	Décentré (Format Baignoire)
<b>RC 18090 RESIN - LINE</b>		4	180	90	45/13,5	40	Décentré (Format Baignoire)

2

Receveurs caniveaux en résine pleine masse imitation pierre graphite Anti - dérapant Siphon ultra plat

Sur-mesure, nous consulter

RÉF	DÉSIGNATION	EPAISSEUR (CM)	LONGUEUR (CM)	LARGEUR (CM)	POIDS NET (KG)
<b>RESINBOARD-200/100</b>	3 Panneau d'habillage 200 x 100 cm mural en résine pleine masse imitation pierre graphite - Recoupable - Livré avec natte étanche pré-montée pour l'étanchéité périphérique	1	200	100	20
<b>RESINBOARD-250/100</b>	3 Panneau d'habillage 250 x 100 cm mural en résine pleine masse imitation pierre graphite - Recoupable - Livré avec natte étanche pré-montée pour l'étanchéité périphérique	1	250	100	28
<b>RESINBOARD-260/120</b>	3 Panneau d'habillage 260 x 120 cm mural en résine pleine masse imitation pierre graphite - Recoupable - Livré avec natte étanche pré-montée pour l'étanchéité périphérique (existe aussi en 280 cm sur demande)	0,3 - 0,4	260	120	6

RÉF	DÉSIGNATION	EPAISSEUR (CM)	LONGUEUR (CM)	LARGEUR (CM)	POIDS NET (KG)
<b>CORNER RESIN</b>	4 Tablette d'angle en résine pleine masse imitation pierre graphite pour douche ou salle de bain	2,5	26	26	1
<b>SEAT RESIN</b>	4 Banc d'angle en résine pleine masse imitation pierre graphite pour douche ou salle de bain	8	53	53	1

### COLORIS

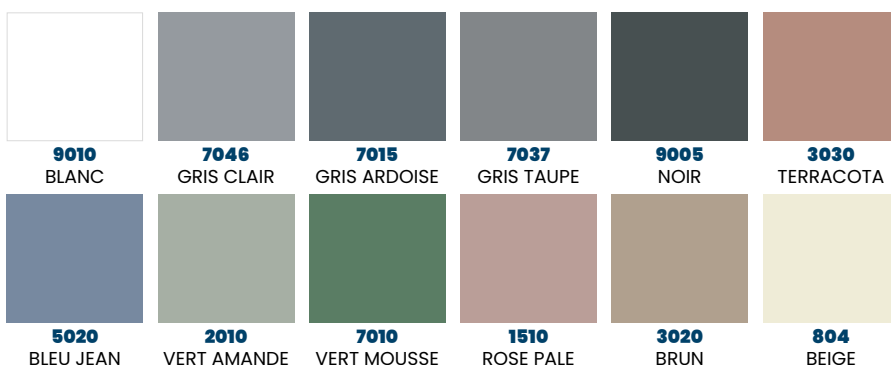



9010 Blanc pur





**9010**  
BLANC



**7046**  
GRIS CLAIR



**7015**  
GRIS ARDOISE



**7037**  
GRIS TAUPE



**9005**  
NOIR



**3030**  
TERRACOTA





MISE EN ŒUVRE  
RAPIDE



LÉGER ET  
RÉSISTANT



NATTE ÉTANCHE  
INTÉGRÉE



DÉCOUPE FACILE

## RÉSINE IMITATION CUIR

# skin

Conçu à partir d'une matrice en nid d'abeille, ce receveur rappelle étrangement la peau d'un cuir. **Extrêmement agréable aux pieds, et très discret,** il est l'atout idéal pour une salle de bain design.

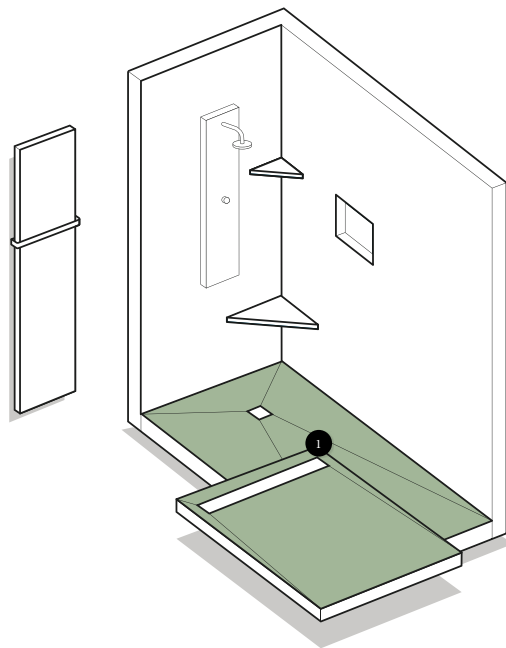

1 RECEVEURS ULTRA PLATS GRILLE CARRÉE ET CANIVEAUX

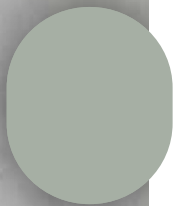

**2010**  
VERT AMANDE

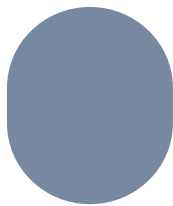

**5020**  
BLEU JEAN

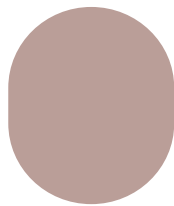

**1510**  
ROSE PALE

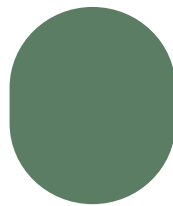

**7010**  
VERT MOUSSE



**3020**  
BRUN



**804**  
BEIGE



**RAL 7015**  
RECEVEUR SKIN GRIS ARDOISE  
GRILLE ACIER INOX

**RAL 7037**  
RECEVEUR SKIN GRIS TAUPE  
GRILLE GRIS ARDOISE

**9010**  
RECEVEUR SKIN BLANC  
GRILLE BLANCHE



7046 AMBIANCE SKIN GRIS CLAIR





AMBIANCE BRUN

# RÉSINE IMITATION CUIR

## skin

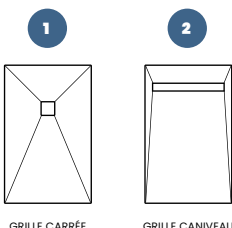

GRILLE CARRÉE

GRILLE CANIVEAU

RAL  
À LA DEMANDE  
DISPONIBLE



RÉF	DÉSIGNATION	EPAISSEUR (CM)	LONGUEUR (CM)	LARGEUR (CM)	POS. SIPHON	POIDS NET (KG)	ÉCOULEMENT
<b>RC 90 SKIN</b>		2,5	90	90	45/45	16	Centré
<b>RC 100 SKIN</b>		2,5	100	100	50/50	22	Centré
<b>RC 12080 SKIN</b>	<b>1</b> Receveurs grille carrée en résine pleine masse imitation cuir Anti - dérapant Avec siphon à évacuation 360° ou siphon ultra plat au choix <i>Sur-mesure, nous consulter</i>	3	120	80	40/32	20	Décentré (Format Baignoire)
<b>RC 12090 SKIN</b>		3	120	90	45/32	24	Décentré (Format Baignoire)
<b>RC 14090 SKIN</b>		3	140	90	45/32	26	Décentré (Format Baignoire)
<b>RC 150100 SKIN</b>		3,5	150	100	50/32	32	Décentré (Format Baignoire)
<b>RC 18090 SKIN</b>		3,5	180	90	45/32	40	Décentré (Format Baignoire)

RÉF	DÉSIGNATION	EPAISSEUR (CM)	LONGUEUR (CM)	LARGEUR (CM)	POS. SIPHON	POIDS NET (KG)	ÉCOULEMENT
<b>RC 90 SKIN - LINE</b>		3	90	90	45/13,5	16	Décentré (Format Baignoire)
<b>RC 100 SKIN - LINE</b>		3	100	100	50/13,5	22	Décentré (Format Baignoire)
<b>RC 12090 SKIN - LINE</b>	<b>2</b> Receveurs caniveaux en résine pleine masse imitation cuir Anti - dérapant Siphon ultra plat <i>Sur-mesure, nous consulter</i>	3,5	120	90	45/13,5	24	Décentré (Format Baignoire)
<b>RC 14090 SKIN - LINE</b>		4	140	90	45/13,5	26	Décentré (Format Baignoire)
<b>RC 150100 SKIN - LINE</b>		4	150	100	50/13,5	35	Décentré (Format Baignoire)
<b>RC 18090 SKIN - LINE</b>		4	180	90	45/13,5	40	Décentré (Format Baignoire)

### COLORIS

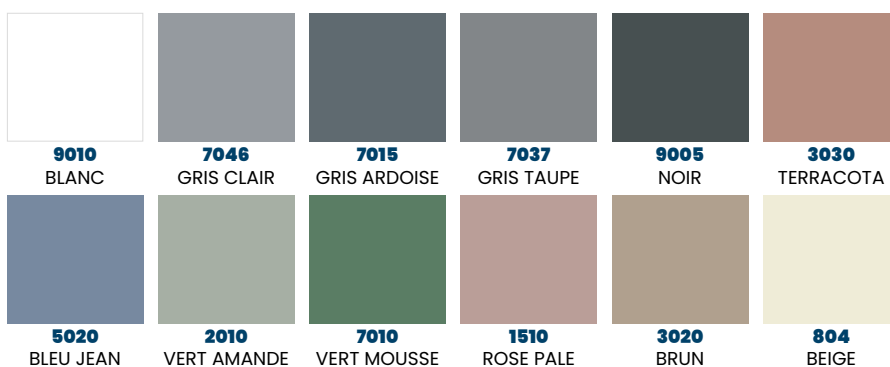

# grilles

## carré



squaregrid



tigergrid\*



junglegrid\*



hexagrid\*



aquagrid\*

REF.	EPAISSEUR	LONGUEUR (mm)	LARGEUR (mm)
squaregrid	2	115	115
tigergrid*	2	115	115
junglegrid*	2	115	115
hexagrid*	2	115	115
aquagrid*	2	115	115

\*en option

## caniveau

pleine



tigerline\*



jungleline\*



hexaline\*



aqualine\*



REF.	EPAISSEUR (mm)	LONGUEUR (mm)	LARGEUR (mm)
pleine	1,5	700	70
tigerline*	1,5	700	70
jungleline*	1,5	700	70
hexaline*	1,5	700	70
aqualine*	1,5	700	70

\*en option

# bonde james

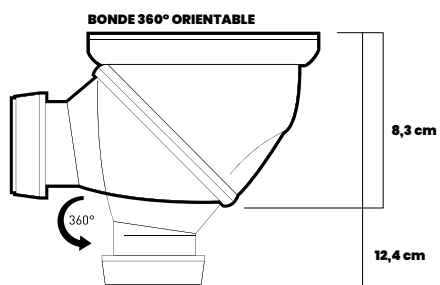

RÉF	DÉSIGNATION	ENCOMBREMENT		COMPATIBILITÉ DES RECEVEURS DESIGN
		HORIZONTAL (CM)	VERTICAL (CM)	
<b>BONDE JAMES 90</b>	SIPHON À 360° POUR RECEVEUR AVEC GRILLE CARRÉE	8,3	12,4	TOUS LES RECEVEURS DE LA GAMME AVEC UNE GRILLE CARRÉE

# bonde slim / slimcaniveau

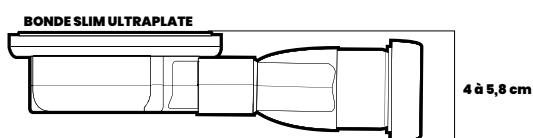

RÉF	DÉSIGNATION	ENCOMBREMENT HORIZONTAL (CM)	COMPATIBILITÉ DES RECEVEURS DESIGN
<b>BONDE SLIM 90</b>	SIPHON ULTRA-PLAT POUR RECEVEUR AVEC GRILLE CARRÉE	4 à 5,8	TOUS LES RECEVEURS DE LA GAMME AVEC UNE GRILLE CARRÉE
<b>BONDE SLIM LINE</b>	SIPHON ULTRA PLAT RECTANGLE POUR SYSTÈME CANIVEAU		TOUS LES RECEVEURS AVEC UN SYSTÈME CANIVEAU



# marmox

nous  
construisons  
la base de votre projet

## Administration

15 rue Edouard Branly 44980 Sainte Luce sur Loire – France  
T 0033.6.80.36.33.15 – F 0033.2.40.31.89.42

## Plateforme logistique nationale

12, rue des sablons 45140 Ormes – France

## Bureau administration des ventes

**FANNY LEDUC** – adv@marmoxfrance.fr – 06 80 36 33 15

## Direction commerciale

**DAMIEN DREHER** – damiendreher@marmoxfrance.fr – 06 69 40 02 09



## Receveurs

### FRANCO PIÈCE

Frais de port inclus.

## CONDITIONS GÉNÉRALES DE VENTES

Les conditions générales de vente sont valables pour toutes les ventes de produits Marmox, et prévalent sur toutes les conditions d'achat générales ou particulières et/ou sur toute disposition imprimée ou manuscrite incluse dans les documents commerciaux de l'acheteur, que ces conditions/documents aient été adressé(s) au vendeur antérieurement ou postérieurement à la réception des présentes Conditions par l'acheteur. Toute remise de commande implique de la part du client l'acceptation sans réserve des présentes conditions générales de vente –

**GARANTIE** – Marmox garantit ses produits pour une durée de dix ans, à compter de la date de facturation au client, indiquée par un document à validité fiscale (ex : facture). Les accessoires sont garantis pour une durée de deux ans, à compter de la date de facturation au client, indiquée par un document à validité fiscale (ex : facture). Les produits présentant des défauts d'usinage ou de matériaux seront remplacés gratuitement ou réparés par Marmox. Toute autre forme d'indemnisation légale ou conventionnelle, exception faite des prescriptions de normes impératives, est rejetée. Une éventuelle réparation ou un éventuel remplacement du produit ne donnera lieu en aucun cas à un prolongement de la garantie d'origine du produit ou de l'accessoire, et la fin de la garantie interviendra au terme de la période de garantie fixée au moment de la vente. La garantie n'est pas valable dans les cas suivants :

- Non-respect des instructions et des normes pour une utilisation correcte, telles qu'indiquées dans la documentation technique ou les instructions de montage.
- Non-respect des conditions d'utilisation et d'entretien, telles qu'elles sont indiquées dans la documentation technique ou les instructions de montage.
- Produit endommagé par une personne non-autorisée ou professionnellement non-compétente
- Anomalies ou dommages créés par une défaillance ou un dysfonctionnement du réseau électrique
- Mauvais fonctionnement du produit lié à une erreur de diagnostic thermique ou une erreur de dimensionnement.
- Utilisation de pièces externes et non d'origines aux produits Marmox
- Dommages causés par incendies, incendies, catastrophe naturelle, sinistres en général
- Détérioration lors du transport.
- Mauvaise condition de stockage

Les produits/accessoires/pièces qui sont envoyés pour réparation au siège de Marmox, et qui subiraient un éventuel dommage lors du trajet, ne sont pas pris en compte dans la garantie –

**COMMANDES** – Les commandes deviendront un engagement obligatoire uniquement après présentation de la confirmation de commande par Marmox. Des modifications pourront éventuellement être apportées aux commandes jusqu'à leur mise en production : celles-ci pourront donner lieu à des retards de livraison, et peuvent faire l'objet d'une surfacturation, si les modifications l'impliquent. Une annulation de commande n'est possible qu'avec le consentement de Marmox, et peut éventuellement entraîner des coûts qui seront alors facturés –

**PRIX** – La modification des prix ne fait l'objet d'aucun préavis. Les prix s'entendent Franco pour toute commande excédant les 1 500 euros net hors taxes, et livrée en une seule fois. Si la commande n'excédait pas 1 500 euros net HT une participation pour frais de transport et d'emballage sera facturée par Marmox. Les prix valides sont ceux indiqués par la liste de prix la plus récente. Les prix des produits ne comprennent nullement les accessoires présentés au catalogue. Les prix sont valables au moment de la commande ferme et confirmée –

**CONDITIONS DE PAIEMENT** – Les conditions de paiement fixées et indiquées sur les documents fiscaux/commerciaux remis à l'acheteur par Marmox, doivent être respectées, et ce, même si des retards de livraisons devaient intervenir, sauf consentement écrit de Marmox. Aucune modification sur le montant (telle qu'une déduction de note de crédit non encore émise, ou des réclamations non encore reconnues) n'est autorisée par Marmox. Les paiements doivent s'effectuer, même lorsque des réparations d'ordre négligeable et ne compromettant pas la bonne utilisation du radiateur doivent être effectuées. Par engagement exprès, l'obligation de paiement incombe au client même en cas de contestation et quelles que soient la nature et l'importance de cette contestation. Les paiements doivent s'effectuer en Euros. Les intérêts moratoires courent automatiquement à compter du jour suivant l'échéance fixée dans la facture, dans la mesure prévue par le DL n° 231 du 09/10/2002, en exécution de la Dir. 2000/35/CE qui réglemente les retards de paiement dans les transactions commerciales. Indemnité forfaitaire pour frais de recouvrement : 40 euros. Décret n° 2012-1115 du 2 octobre 2012 –

**CLAUDE DE PROPRIÉTÉ** – Les produits sont la propriété de Marmox, tant que le client n'a pas payé l'intégralité du montant facturé. En cas de non-paiement, partiel ou total, Marmox se réserve le droit de récupérer ces produits –

**EMBALLAGE** – Les emballages Marmox sont prévus pour supporter tout type de transport, ainsi que des opérations de stockage et de redistribution. Toutefois, si des emballages spécifiques étaient requis par l'acheteur, Marmox se réserve le droit de facturer les surcoûts impliqués par l'emballage –

**EXPÉDITION** – Les produits/accessoires voyagent au risque du destinataire, et ce malgré les conditions de vente Franco –

**DÉLAIS DE LIVRAISON** – Les délais de livraison sont donnés à titre indicatif et peuvent évoluer en fonction des pics de production, des problèmes inhérents au transport. Dans cette mesure, aucune indemnité ou annulation de commandes ne sera consentie par Marmox dans le cas où un retard de livraison interviendrait. Des événements de cas de force majeure tels que les grèves, les manques de matières premières, les autres causes de force majeure, libèrent Marmox de tout délai de livraison péremptoire, éventuellement fixé en dérogation aux aînées précédentes –

**RÉCLAMATIONS** – La marchandise doit obligatoirement être contrôlée par le client à l'arrivée. Toute anomalie de construction, ou non-correspondance avec les documents de livraison, doit être signalée par écrit à Marmox dans les 48 heures à compter de la réception de la marchandise. Les anomalies causées par un tiers ou le client lui-même ne seront pas recevables –

**RETOURS DES PRODUITS** – Le retour des produits au siège de Marmox doit faire l'objet d'un accord écrit de la part de Marmox, et s'effectuer dans les conditions suivantes :

- Retours franco au siège de Marmox, aucun produit ne sera enlevé chez le client même par Marmox
- Le produit doit être emballé dans un emballage adéquat au transport. Toute anomalie causée par le transport du retour annulera la prise en charge de la garantie –

**DONNÉES TECHNIQUES-TOLÉRANCES** – Les informations techniques, les dessins, les schémas, et les informations divers (poids, dimensions...) sont indicatifs et peuvent varier légèrement. Marmox se réserve le droit de modifier et de remplacer ces données à n'importe quel moment sans préavis. Les modifications de construction restent également réservées –

**TRIBUNAL COMPÉTENT** – Pour toute contestation, l'unique tribunal compétent est celui du Fournisseur



[WWW.MARMOXFRANCE.FR](http://WWW.MARMOXFRANCE.FR)